



Pour passer vos commandes ou réaliser vos devis, utilisez notre e-commerce dans votre espace Invacare Pro sur www.invacare.fr, ou commandez par e-mail à : commandesfr@invacare.com



Invacare[®] Action³ NG

Fauteuil manuel en aluminium pliant par croisillon



Descriptif :

- Poids : à partir de 14,2 kg.
- Poids maximum de l'utilisateur : 125 kg.
- Durée de garantie 2 ans hors pièces d'usure

Pensez à l'Action³ NG Light : 1,2 kg plus léger !

Date :

Référence d'achat :

Code client :

Cachet du distributeur :

* Les codes et montants LPPR sont donnés à titre indicatif et n'engagent en aucun cas Invacare[®].



Service de personnalisation Invacare Unique

Merci de préciser le numéro de devis ou de fabrication spéciale :

Tarif Public donné à titre indicatif - Utilisez le configurateur en ligne sur Invacare Pro pour générer des devis ou commandes exempts d'incompatibilités et avec les derniers tarifs en vigueur.

Sélectionner les options choisies par une croix dans les cases

Configuration standard

Options sans supplément de prix

| CODE | DESIGNATION | NC : Non Compatible NC : 9999 : non compatible avec la référence 9999 | Euros | | LPPR* |
|---------|--|--|--------|--------|--------|
| | | | HT | TTC | |
| CEB0031 | <input type="checkbox"/> Invacare [®] Action ³ NG - Dossier fixe Code LPPR 9124643 | | 529,85 | 558,99 | 558,99 |
| CEB0036 | <input type="checkbox"/> Invacare [®] Action ³ NG - Dossier pliant à mi-hauteur Code LPPR 9124650 | | 572,18 | 603,65 | 603,65 |
| CEB0041 | <input type="checkbox"/> Invacare [®] Action ³ NG - Dossier inclinable Code LPPR 9124689 | | 572,18 | 603,65 | 603,65 |

PACK DOSSIER DE POSITIONNEMENT SOUPLE

| | | | | | | |
|-----------|---|--|--------|--------|--------|--|
| Sur devis | <input type="checkbox"/> Dossier réglable en tension asymétrique 8 sangles + 2 cale-troncs repositionnables + un coussin d'assise Matrx Libra + une base rigide + une ceinture pelvienne 2 points Bodypoint | | 794,76 | 838,47 | 838,47 | |
|-----------|---|--|--------|--------|--------|--|

MOTORISATIONS ALBER

| | | | | | | |
|---------|--|---|--------|--------|--|--|
| CEB0070 | <input type="checkbox"/> Fixation pour assistance électrique à la propulsion alber e-motion M25 (inclus 2 roulettes anti-bascule alber, rallonges de patins de frein et kit d'adaptation des roues manuelles d'origine) | NC : 0310, 0315, 0732, 0832, 1064, 1066, 1073, 1074, 1082, 1170, 1185, 1201, 1280, 1320, 1330, 1345, 1365, 1370, 1375, 1430, 1440 | 579,15 | 611,00 | | |
| CEB0080 | <input type="checkbox"/> Fixation pour assistance électrique à la poussée et au freinage pour la tierce-personne alber viamobil V25 | NC : 0300, 0310, 0315, 0455, 0460, 1170, 1201, 1365, 1370, 1375, 1430, 1440 | 313,74 | 331,00 | | |
| CEB0090 | <input type="checkbox"/> Fixation pour assistance électrique à la poussée et au freinage pour la tierce-personne alber viamobil eco | NC : 0290, 0300, 0310, 0315, 0905, 0906, 0907, 0945, 1185, 1201, 1365, 1370, 1375, 1430, 1440, 1451 | 414,25 | 437,03 | | |

TYPES DE PROPULSION

| | | | | | | |
|---------|-----------------------------------|--|-------------------------------------|-------------------------------------|--|--|
| CEB0100 | <input type="checkbox"/> Standard | | <input checked="" type="checkbox"/> | <input checked="" type="checkbox"/> | | |
|---------|-----------------------------------|--|-------------------------------------|-------------------------------------|--|--|



ASSISE

Largeur d'assise

| | | | | | | |
|---------|---------------------------------|-----------------------------|-------------------------------------|-------------------------------------|--|--|
| CEB0180 | <input type="checkbox"/> 380 mm | NC : 0545+0595, 0852, 0855 | <input type="checkbox"/> | <input type="checkbox"/> | | |
| CEB0190 | <input type="checkbox"/> 405 mm | NC : 0545 + 0595 | <input type="checkbox"/> | <input type="checkbox"/> | | |
| CEB0200 | <input type="checkbox"/> 430 mm | NC : 0853 | <input checked="" type="checkbox"/> | <input checked="" type="checkbox"/> | | |
| CEB0210 | <input type="checkbox"/> 455 mm | NC : 0853 | <input type="checkbox"/> | <input type="checkbox"/> | | |
| CEB0220 | <input type="checkbox"/> 480 mm | NC : 0853, 0854 | <input type="checkbox"/> | <input type="checkbox"/> | | |
| CEB0230 | <input type="checkbox"/> 505 mm | NC : 0853, 0854, 0855, 0856 | <input type="checkbox"/> | <input type="checkbox"/> | | |

Profondeur d'assise

| | | | | | | |
|---------|--|-----------------|-------------------------------------|-------------------------------------|--|--|
| CEB0240 | <input type="checkbox"/> 400 mm | NC : 0879 | <input checked="" type="checkbox"/> | <input checked="" type="checkbox"/> | | |
| CEB0250 | <input type="checkbox"/> 450 mm | NC : 0853, 0878 | <input type="checkbox"/> | <input type="checkbox"/> | | |
| CEB0252 | <input type="checkbox"/> Ajustable de 450 à 400 mm Livré à 430 mm (ou 450 mm si choix d'un coussin d'assise) | NC : 0330, 0350 | 30,33 | 32,00 | | |

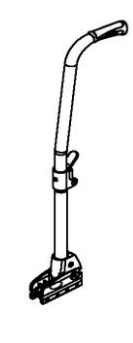
| Invacare® Action ³ NG | | | | Euros | | LPPR |
|--|--------------------------|--|---|-------------|--------|---|
| | | | | Prix Public | | |
| | | | | HT | TTC | |
| Hauteur d'assise avant | | | | | | |
| CEB0260 | <input type="checkbox"/> | 510 mm | NC : 0738, 0838, 1035, 1050, 1054, 1056, 1066 | ○ | ○ | |
| CEB0270 | <input type="checkbox"/> | 485 mm | NC : 1054 | ◆ | ◆ | |
| CEB0280 | <input type="checkbox"/> | 460 mm | | ○ | ○ | |
| CEB0290 | <input type="checkbox"/> | 435 mm | NC : 0660/0670/0760/0770 + roues 24", 1005, 1010, 1030 | ○ | ○ | |
| CEB0300 | <input type="checkbox"/> | 410 mm | NC : roues 24", 0935, 1005, 1010, 1030, 1054, 1056, 1365, 1370, 1440 | ○ | ○ | |
| CEB0310 | <input type="checkbox"/> | 385 mm (uniquement avec roues avant de 5" CEB1051 et roues arrière de 22") | NC : 0660, 0670, 0738, 0760, 0770, 0838, 0935, 1035, 1056, 1068, 1280, 1365, 1370, 1440 | ○ | ○ | |
| CEB0315 | <input type="checkbox"/> | 360 mm (uniquement avec roues avant de 5" CEB1054 et roues arrières de 20") | NC : 0600, 0611, 0620, 0660, 0670, 0738, 0760, 0770, 0838, 0935, 1280, 1035, 1056, 1066, 1068, 1365, 1375, 1440 | 145,02 | 153,00 | |
| Toile d'assise | | | | | | |
| CEB0330 | <input type="checkbox"/> | Nylon noir | | ◆ | ◆ | |
| CEB0340 | <input type="checkbox"/> | Nylon noir avec scratch | | ○ | ○ | |
| CEB0350 | <input type="checkbox"/> | Nylon noir rembourrée | | 30,33 | 32,00 | |
| DOSSIER | | | | | | |
| Type de dossier - roulettes anti-bascule recommandées avec dossier inclinable | | | | | | |
| CEB0380 | <input type="checkbox"/> | Fixe 0° - hauteur 430 mm, réglable à 400 mm | NC : 0471, 0945 | 52,13 | 55,00 | |
| CEB0390 | <input type="checkbox"/> | Fixe 0° - hauteur 510 mm | NC : 0471, 0945 | 86,26 | 91,00 | |
| CEB0395 | <input type="checkbox"/> | Fixe 7° - hauteur ajustable de 380 à 460 mm, livré à 380 mm | NC : 0474, 0475, 0478, 0479, 0481, 0905, 0906, 0907, 0940, 1451 | 295,73 | 312,00 |  |
| CEB0396 | <input type="checkbox"/> | Fixe 7° - hauteur ajustable de 380 à 460 mm, livré à 380 mm - poignées à pousser externes réglables en hauteur (70 mm) | NC : 0474, 0475, 0478, 0479, 0481, 0905, 0906, 0907, 0940, 1451 | 295,73 | 312,00 |  |
| CEB0410 | <input type="checkbox"/> | Fixe 7° - hauteur 430 mm, réglable à 400 mm | NC : 0471, 0945 | ◆ | ◆ | 0435 |
| CEB0420 | <input type="checkbox"/> | Fixe 7° - hauteur 510 mm | NC : 0471, 0945 | 33,18 | 35,00 | |
| CEB0435 | <input type="checkbox"/> | Inclinable par crémaillères 0°-30° - avec tendeur - hauteurs 390, 410, 430, livré en 430 mm | NC : 0471, 0738, 0940, 0945, 1185, 1190 | ◆ | ◆ |  |
| CEB0445 | <input type="checkbox"/> | Inclinable par vérins 0° - 30° - avec tendeur - hauteurs 390, 410, 430, livré en 430 mm | NC : 0471, 0738, 0940, 0945, 1185, 1190 | ○ | ○ | 0455 / 0460 |
| CEB0450 | <input type="checkbox"/> | Inclinable par vérins 0° - 30° - avec tendeur - hauteurs 470, 490, 510, livré en 510 mm | NC : 0471, 0738, 0940, 0945, 1185, 1190 | 33,18 | 35,00 | |
| CEB0455 | <input type="checkbox"/> | Pliant 7° à mi-hauteur - hauteur 430 mm - 240 mm plié | NC : 0471, 0945 | u | u | |
| CEB0460 | <input type="checkbox"/> | Pliant 7° à mi-hauteur - hauteur 510 mm - 240 mm plié | NC : 0471, 0480, 0481, 0945 | 33,18 | 35,00 | |
| Dossiers Matrx - Retrouvez les cale-troncs et tous les accessoires sur la fiche de mesure Matrx ! | | | | | | |
| CEB0451 | <input type="checkbox"/> | Matrx Elite E2 hauteur 160 mm - Galbe 80 mm - fixations <i>Mini</i> | NC : 0471, 0474, 0477, 0478, 0481, 0882, 0940, 0945, 1481 | 500,47 | 528,00 | 838,47 |
| CEB0452 | <input type="checkbox"/> | Matrx Elite E2 hauteur 210 mm - Galbe 80 mm - fixations <i>Mini</i> | NC : 0471, 0474, 0477, 0478, 0481, 0882, 0940, 0945, 1481 | 500,47 | 528,00 | 838,47 |
| CEB0453 | <input type="checkbox"/> | Matrx Elite E2 hauteur 260 mm - Galbe 80 mm - fixations <i>Mini</i> | NC : 0471, 0474, 0477, 0478, 0481, 0882, 0940, 0945, 1481 | 500,47 | 528,00 | 838,47 |
| CEB0454 | <input type="checkbox"/> | Matrx Elite E2 hauteur 310 mm - Galbe 80 mm - fixations <i>Mini</i> | NC : 0471, 0474, 0477, 0478, 0481, 0882, 0940, 0945, 1481 | 500,47 | 528,00 | 838,47 |
| CEB0456 | <input type="checkbox"/> | Matrx Elite E2 hauteur 360 mm - Galbe 80 mm - fixations <i>Mini</i> | NC : 0471, 0474, 0477, 0478, 0481, 0882, 0940, 0945, 1481 | 500,47 | 528,00 | 838,47 |
| CEB0461 | <input type="checkbox"/> | Matrx Elite E2 hauteur 410 mm - Galbe 80 mm - fixations <i>Mini</i> | NC : 0471, 0474, 0477, 0478, 0481, 0882, 0940, 0945, 1481 | 500,47 | 528,00 | 838,47 |
| CEB0462 | <input type="checkbox"/> | Matrx Elite E2 hauteur 460 mm - Galbe 80 mm - fixations <i>Standard</i> | NC : 0471, 0474, 0477, 0478, 0481, 0882, 0940, 0945, 1481 | 500,47 | 528,00 | 838,47 |
| CEB0457 | <input type="checkbox"/> | Matrx Elite E2 hauteur 510 mm - Galbe 80 mm - fixations <i>Standard</i> | NC : 0471, 0474, 0477, 0478, 0481, 0882, 0940, 0945, 1481 | 500,47 | 528,00 | 838,47 |



Matrx Elite E2 / Elite Deep

| Invacare® Action ^{®3} NG | | | | Euros | | |
|--|--------------------------|---|---|-------------|--------|---------|
| | | | | Prix Public | | LPPR |
| | | | | HT | TTC | |
| CEB0458 | <input type="checkbox"/> | Matrx Elite Deep E2 hauteur 160 mm - Galbe 160 mm - fixations <i>Mini</i> | NC : 0471, 0474, 0477, 0478, 0481, 0882, 0940, 0945, 1481 | 500,47 | 528,00 | 838,47 |
| CEB0459 | <input type="checkbox"/> | Matrx Elite Deep E2 hauteur 210 mm - Galbe 160 mm - fixations <i>Mini</i> | NC : 0471, 0474, 0477, 0478, 0481, 0882, 0940, 0945, 1481 | 500,47 | 528,00 | 838,47 |
| CEB0466 | <input type="checkbox"/> | Matrx Elite Deep E2 hauteur 260 mm - Galbe 160 mm - fixations <i>Mini</i> | NC : 0471, 0474, 0477, 0478, 0481, 0882, 0940, 0945, 1481 | 500,47 | 528,00 | 838,47 |
| CEB0467 | <input type="checkbox"/> | Matrx Elite Deep E2 hauteur 310 mm - Galbe 160 mm - fixations <i>Mini</i> | NC : 0471, 0474, 0477, 0478, 0481, 0882, 0940, 0945, 1481 | 500,47 | 528,00 | 838,47 |
| CEB0468 | <input type="checkbox"/> | Matrx Elite Deep E2 hauteur 360 mm - Galbe 160 mm - fixations <i>Mini</i> | NC : 0471, 0474, 0477, 0478, 0481, 0882, 0940, 0945, 1481 | 500,47 | 528,00 | 838,47 |
| CEB0463 | <input type="checkbox"/> | Matrx Elite Deep E2 hauteur 410 mm - Galbe 160 mm - fixations <i>Mini</i> | NC : 0471, 0474, 0477, 0478, 0481, 0882, 0940, 0945, 1481 | 500,47 | 528,00 | 838,47 |
| CEB0464 | <input type="checkbox"/> | Matrx Elite Deep E2 hauteur 460 mm - Galbe 160 mm - fixations <i>Standard</i> | NC : 0471, 0474, 0477, 0478, 0481, 0882, 0940, 0945, 1481 | 500,47 | 528,00 | 838,47 |
| CEB0469 | <input type="checkbox"/> | Matrx Elite Deep E2 hauteur 510 mm - Galbe 160 mm - fixations <i>Standard</i> | NC : 0471, 0474, 0477, 0478, 0481, 0882, 0940, 0945, 1481 | 500,47 | 528,00 | 838,47 |
| Attention - perte d'environ 20 mm de profondeur d'assise avec dossiers inclinables par vérins - livré avec fixations Mini ou Standard sauf pour les dossiers PMH livrés avec la fixation Split. | | | | | | |
| Largeur du dossier Matrx | | | | | | |
| CEB0482 | <input type="checkbox"/> | 360 mm - largeur de buste indicative 265 mm | NC : 1481 | ○ | ○ | |
| CEB0483 | <input type="checkbox"/> | 380 mm - largeur de buste indicative 290 mm | NC : 1481 | ○ | ○ | |
| CEB0484 | <input type="checkbox"/> | 410 mm - largeur de buste indicative 315 mm | NC : 1481 | ○ | ○ | |
| CEB0485 | <input type="checkbox"/> | 430 mm - largeur de buste indicative 340 mm | NC : 1481 | ○ | ○ | |
| CEB0486 | <input type="checkbox"/> | 460 mm - largeur de buste indicative 370 mm | NC : 1481 | ○ | ○ | |
| CEB0487 | <input type="checkbox"/> | 480 mm - largeur de buste indicative 390 mm | NC : 1481 | ○ | ○ | |
| CEB0488 | <input type="checkbox"/> | 510 mm - largeur de buste indicative 420 mm | NC : 1481 | ○ | ○ | |
| Toile de dossier | | | | | | |
| CEB0471 | <input type="checkbox"/> | Rembourrée | NC : 0882, 0905, 0906, 0907, 0882 | ○ | ○ | |
| CEB0474 | <input type="checkbox"/> | Rembourrée bi-matière avec pochette arrière, réglable en tension (1 sangle), nylon noir et tissu aéré noir | | 33,08 | 34,90 | 34,90 |
| CEB0475 | <input type="checkbox"/> | Rembourrée réglable en tension (1 sangle), nylon noir | | ◆ | ◆ | 34,90 |
| CEB0478 | <input type="checkbox"/> | Rembourrée bi-matière avec pochette arrière, réglable en tension (4 sangles), nylon noir et tissu aéré noir - <i>inclus un tendeur de dossier</i> | NC : 0940, 0945 | 75,83 | 80,00 | 34,90 |
| CEB0479 | <input type="checkbox"/> | Rembourrée réglable en tension (4 sangles), nylon noir - <i>Inclus un tendeur de dossier</i> | NC : 0940, 0945 | 33,08 | 34,90 | 34,90 |
| CEB0480 | <input type="checkbox"/> | Rembourrée réglable en tension (7 sangles), nylon noir - <i>Inclus un tendeur de dossier</i> | NC : 0940, 0945 | 138,39 | 146,00 | 34,90 |
| CEB0481 | <input type="checkbox"/> | Rembourrée bi-matière avec pochette arrière, réglable en tension (7 sangles), nylon noir et tissu aéré noir - <i>inclus un tendeur de dossier</i> | NC : 0940, 0945 | 189,57 | 200,00 | 34,90 |
| POTENCES ET PALETTES | | | | | | |
| Palettes séparées livrées avec sangles talonnières | | | | | | |
| Potence droite | | | | | | |
| CEB0510 | <input type="checkbox"/> | Potence à 80° | | ◆ | ◆ | |
| CEB0520 | <input type="checkbox"/> | Repose-jambe <i>REA</i> réglable en inclinaison 0°-75° avec appui-mollet rembourré réglable en hauteur et en profondeur, UL réglable de 350 mm à 580 mm | NC : 0611, 0930, 0935, 0936 | 73,82 | 77,88 | 77,88 * |
| CEB0545 | <input type="checkbox"/> | Support amputé <i>l'utilisation de roulettes anti-bascule est conseillée, potence 80° avec palette fixe OFFERTE</i> | NC : 0600, 0610, 0611, 0930, 0936 | 140,28 | 148,00 | |
| Potence gauche | | | | | | |
| CEB0560 | <input type="checkbox"/> | Potence à 80° | | ◆ | ◆ | |
| CEB0570 | <input type="checkbox"/> | Repose-jambe <i>REA</i> réglable en inclinaison 0°-75° avec appui-mollet rembourré réglable en hauteur et en profondeur, UL réglable de 350 mm à 580 mm | NC: 0611, 0930, 0935, 0936 | 73,82 | 77,88 | 77,88 * |
| CEB0595 | <input type="checkbox"/> | Support amputé <i>l'utilisation de roulettes anti-bascule est conseillée, potence 80° avec palette fixe OFFERTE</i> | NC : 0611, 0620, 0630, 0930, 0936 | 140,28 | 148,00 | |



Fixation standard

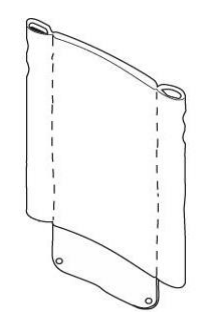

0471

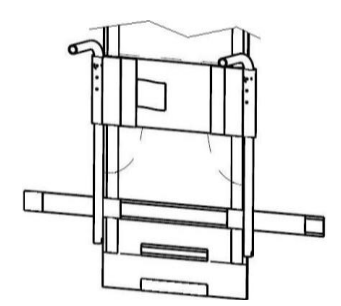

0474 / 0475

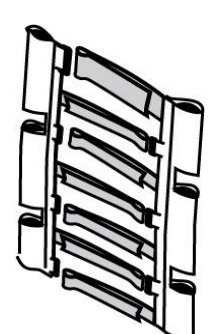

0480 / 0481



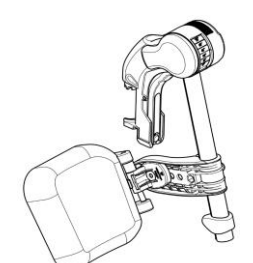

0510 / 0560







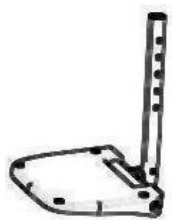

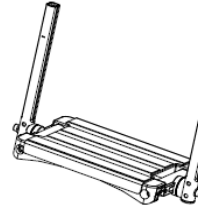
0520 / 0570



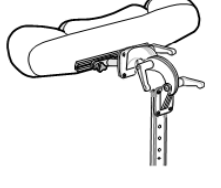

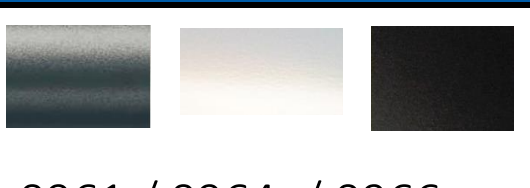

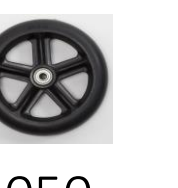
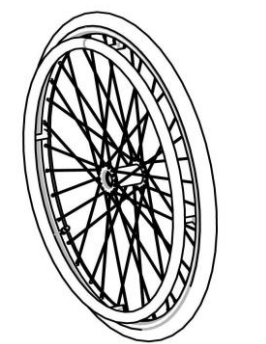
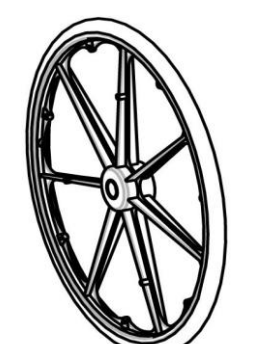
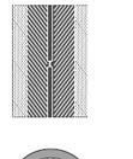

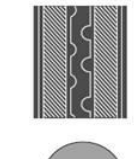

0545 / 0595

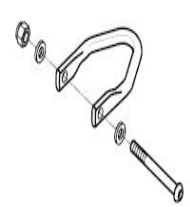
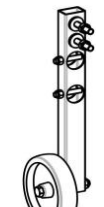
| Invacare® Action ^{®3} NG | | | | Euros | | LPPR |  0610 / 0630 si potence  0610 / 0630 si repose-jambe REA  061 |
|--|--------------------------|--|---|-------------|--------|--------|--|
| | | | | Prix Public | | | |
| | | | | HT | TTC | | |
| Palette droite (réglage en hauteur tous les mm sur 120 mm) | | | | | | | |
| CEB0600 | <input type="checkbox"/> | Fixe | | ◆ | ◆ | | |
| CEB0610 | <input type="checkbox"/> | Réglable en inclinaison et en profondeur sur 50 mm (et en largeur si commandée avec repose-jambe) | | 26,43 | 27,88 | | |
| CEB0611 | <input type="checkbox"/> | Monobloc réglable en angle et en profondeur et totalement relevable | NC : 0620, 0630, 0935, 0936 | 234,12 | 247,00 | | |
| Palette gauche (réglage en hauteur tous les mm sur 120 mm) | | | | | | | |
| CEB0620 | <input type="checkbox"/> | Fixe | | ◆ | ◆ | | |
| CEB0630 | <input type="checkbox"/> | Réglable en inclinaison et en profondeur sur 50 mm (et en largeur si commandée avec repose-jambe) | | 26,43 | 27,88 | | |
| * LPPR repose-jambe (0520 / 70) + palette fixe (0600 / 20) = 77,88 € / LPPR repose-jambe (0520 / 70) + palette réglable = 105,76 € | | | | | | | |
| ACCOUDOIRS | | | | | | | |
| Accoudoir droit (coloris noir mat) | | | | | | | |
| CEB0640 | <input type="checkbox"/> | Amovible et réglable en hauteur en continu de 200 mm à 280 mm - manchette courte | NC : 0760, 0770, 0772, 0780, 0790, 0795, 0796, 0798, 0838, 1480 | ◆ | ◆ | | |
| CEB0650 | <input type="checkbox"/> | Amovible et réglable en hauteur en continu de 200 mm à 280 mm - manchette longue | NC : 0760, 0770, 0772, 0780, 0790, 0795, 0796, 0798, 0838 | 24,64 | 26,00 | | |
| CEB0656 | <input type="checkbox"/> | Amovible et réglable en hauteur en continu de 200 mm à 280 mm - gouttière étroite courte (330 mm) sans rotation | NC : 0760, 0770, 0772, 0780, 0790, 0795, 0796, 0798, 0838, 1480 | 113,17 | 119,39 | 119,39 | |
| CEB0660 | <input type="checkbox"/> | Cranté relevable et amovible avec poignée d'appui ergonomique, hauteur 230 mm - manchette courte | NC : 0740, 0750, 0756, 0772, 0780, 0790, 0795, 0796, 0838, 1480 | ○ | ○ | | |
| CEB0670 | <input type="checkbox"/> | Cranté relevable et amovible avec poignée d'appui ergonomique, hauteur 230 mm - manchette longue | NC : 0740, 0750, 0756, 0772, 0780, 0790, 0795, 0796, 0798, 0838 | 24,64 | 26,00 | | |
| CEB0672 | <input type="checkbox"/> | Relevable et amovible, réglable en hauteur de 170 à 295 mm - gouttière étroite courte (330 mm) sans rotation avec découpe protège vêtements et poignée d'appui ergonomique | NC : 0740, 0750, 0760, 0770, 0795, 0796, 0798, 0838, 1480 | 113,17 | 119,39 | 119,39 | |
| CEB0680 | <input type="checkbox"/> | Relevable et amovible, réglable en hauteur de 170 à 295 mm - manchette courte avec découpe protège vêtements et poignée d'appui ergonomique | NC : 0740, 0750, 0756, 0760, 0770, 0795, 0796, 0798, 0838, 1480 | 117,54 | 124,00 | | |
| CEB0690 | <input type="checkbox"/> | Relevable et amovible, réglable en hauteur 170 à 295 mm - manchette longue réglable en profondeur avec découpe protège vêtements et poignée d'appui ergonomique | NC : 0740, 0750, 0756, 0760, 0770, 0795, 0796, 0832, 0838 | 140,28 | 148,00 | | |
| CEB0695 | <input type="checkbox"/> | Amovible et réglable en hauteur - manchette courte | NC: 0740, 0750, 0756, 0760, 0770, 0772, 0780, 0790, 0838, 1185, 1480 | 117,54 | 124,00 | | |
| CEB0696 | <input type="checkbox"/> | Amovible, réglable en hauteur et profondeur - manchette longue | NC : 0740, 0750, 0756, 0760, 0770, 0772, 0780, 0790, 0838, 1185 | 140,28 | 148,00 | | |
| CEB0698 | <input type="checkbox"/> | Amovible et réglable en hauteur - gouttière étroite courte (330 mm) sans rotation | NC : 0740, 0750, 0756, 0760, 0770, 0772, 0780, 0790, 0838, 1185, 1480 | 113,17 | 119,39 | 119,39 | |
| CEB0732 | <input type="checkbox"/> | Gouttière à rotation latérale indéxée, réglable en hauteur et en profondeur | NC : 0838, 1185, 1480 | 113,17 | 119,39 | 119,39 | |
| CEB0738 | <input type="checkbox"/> | Garde-boue amovible et réglable en hauteur - <i>Coussin recommandé pour les hauteurs d'assise 410 et 435 mm</i> | NC : 0740, 0750, 0756, 0760, 0770, 0772, 0780, 0790, 0795, 0796, 0832, 1064, 1066, 1200, 1201, 1480 | 60,66 | 64,00 | | |
| Accoudoir gauche (coloris noir mat) | | | | | | | |
| CEB0740 | <input type="checkbox"/> | Amovible et réglable en hauteur en continu de 200 mm à 280 mm - manchette courte | NC : 1480 | ◆ | ◆ | | |
| CEB0750 | <input type="checkbox"/> | Amovible et réglable en hauteur en continu de 200 mm à 280 mm - manchette longue | | 24,64 | 26,00 | | |
| CEB0756 | <input type="checkbox"/> | Amovible et réglable en hauteur en continu de 200 mm à 280 mm - gouttière étroite courte (330 mm) sans rotation | NC : 1480 | 113,17 | 119,39 | 119,39 | |

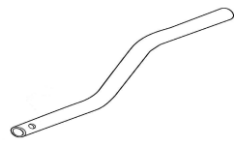
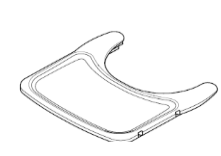
| Invacare® Action ^{®3} NG | | | | Euros | | LPPR | |
|-----------------------------------|--------------------------|--|-----------------------------------|-------------|--------|--------|---|
| | | | | Prix Public | | | |
| | | | | HT | TTC | | |
| CEB0760 | <input type="checkbox"/> | Cranté relevable et amovible avec poignée d'appui ergonomique, hauteur 230 mm - manchette courte | NC : 1480 | ○ | ○ | | |
| CEB0770 | <input type="checkbox"/> | Cranté relevable et amovible avec poignée d'appui ergonomique, hauteur 230 mm - manchette longue | | 24,64 | 26,00 | | |
| CEB0772 | <input type="checkbox"/> | Relevable et amovible, réglable en hauteur de 170 à 295 mm - gouttière étroite courte (330 mm) sans rotation avec découpe protège vêtements et poignée d'appui ergonomique | NC : 1480 | 113,17 | 119,39 | 119,39 | |
| CEB0780 | <input type="checkbox"/> | Relevable et amovible, réglable en hauteur 170 à 295 mm - manchette courte avec découpe protège vêtements et poignée d'appui ergonomique | NC : 1480 | 117,54 | 124,00 | | |
| CEB0790 | <input type="checkbox"/> | Relevable et amovible, réglable en hauteur 170 à 295 mm - manchette longue réglable en profondeur avec découpe protège vêtements et poignée d'appui ergonomique | | 140,28 | 148,00 | | |
| CEB0795 | <input type="checkbox"/> | Amovible et réglable en hauteur - manchette courte | NC : 1185, 1480 | 117,54 | 124,00 | |  |
| CEB0796 | <input type="checkbox"/> | Amovible, réglable en hauteur et profondeur - manchette longue | NC : 1185 | 140,28 | 148,00 | |  |
| CEB0798 | <input type="checkbox"/> | Amovible et réglable en hauteur - gouttière étroite courte (330 mm) sans rotation | NC : 1480, 1185 | 113,17 | 119,39 | 119,39 | |
| CEB0832 | <input type="checkbox"/> | Gouttière à rotation latérale indéxée, réglable en hauteur et en profondeur | NC : 1185, 1480 | 113,17 | 119,39 | 119,39 | |
| CEB0838 | <input type="checkbox"/> | Garde-boue amovible et réglable en hauteur - Coussin recommandé pour les hauteurs d'assise 410 et 435 mm | NC : 1064, 1066 | 60,66 | 64,00 | | 0738 / 0838 |
| OPTIONS D'ASSISE | | | | | | | |
| Coussin | | | | | | | |
| CEB0849 | <input type="checkbox"/> | Coussin d'assise en mousse 50 mm - housse en nylon avec base anti-dérapante | NC : 0853, 0854, 0855, 0856, 0873 | 33,08 | 34,90 | 34,90 |  |
| CEB0853 | <input type="checkbox"/> | Coussin d'assise Classic Visco épaisseur 75 mm, 375 mm x 400 mm, plat et réversible - poids max utilisateur 50 kg Code LPPR : 1260677 | NC : 0873, 0878, 0879 | 76,78 | 81,00 | 81,00 | 0849 |
| CEB0854 | <input type="checkbox"/> | Coussin d'assise Classic Visco épaisseur 75 mm, 405 mm x 400mm, plat et réversible - poids max utilisateur 100 kg Code LPPR : 1258864 | NC : 0873, 0878, 0879 | 65,40 | 69,00 | 69,00 |  |
| CEB0855 | <input type="checkbox"/> | Coussin d'assise Classic Visco épaisseur 75 mm, 430 mm x 430 mm, plat et réversible - poids max utilisateur 100 kg Code LPPR : 1258864 | NC : 0873, 0878, 0879 | 65,40 | 69,00 | 69,00 | |
| CEB0856 | <input type="checkbox"/> | Coussin d'assise Classic Visco épaisseur 75 mm, 455 mm x 400 mm, plat et réversible - poids max utilisateur 100 kg Code LPPR : 1203679 | NC : 0873, 0878, 0879 | 76,78 | 81,00 | 81,00 |  |
| CEB0869 | <input type="checkbox"/> | Coussin Flo-tech Lite épaisseur 55 mm | | 118,48 | 125,00 | | |
| CEB0873 | <input type="checkbox"/> | Coussin Flo-tech Image épaisseur 55 mm | | 136,49 | 144,00 | | |
| CEB0691 | <input type="checkbox"/> | Coussin Flo-tech Solution Xtra épaisseur 60 mm | | 293,84 | 310,00 | | |
| CEB0876 | <input type="checkbox"/> | Coussin d'assise Matrx Libra , housse Mesh respirante micro-aérée noire épaisseur 70 mm | | 293,84 | 310,00 | | |
| Profondeur du coussin | | | | | | | |
| CEB0878 | <input type="checkbox"/> | Profondeur 400 mm | | ○ | ○ | | |
| CEB0879 | <input type="checkbox"/> | Profondeur 450 mm | | ○ | ○ | | |
| Autres options | | | | | | | |
| CEB0852 | <input type="checkbox"/> | Base rigide (choisir un coussin obligatoirement) | | 61,61 | 65,00 | |  |
| CEB0882 | <input type="checkbox"/> | Cale-tronc pour dossier réglable en tension (la paire) (dimensions du coussin : largeur : 35 mm, hauteur : 115 mm, profondeur 130 mm) | | 237,91 | 251,00 | |  |
| CEB0905 | <input type="checkbox"/> | Appui-nuque - livré avec tendeur de dossier | NC : 0906, 0907, 0940, 0945 | 60,10 | 63,41 | 63,41 | |
| CEB0906 | <input type="checkbox"/> | Appui-tête avec réglage latéral et oreillettes réglables - livré avec tendeur de dossier | NC : 0907, 0940, 0945 | 199,05 | 210,00 | 63,41 | |

| Invacare® Action ^{®3} NG | | | | Euros | | LPPR |   0906 0907 |
|---|--------------------------|--|---|-----------------------|-----------------------|-------|---|
| | | | | Prix Public | | | |
| | | | | HT | TTC | | |
| CEB0907 | <input type="checkbox"/> | Appui-joue avec réglage latéral et oreillettes longues réglables - livré avec tendeur de dossier | NC : 0940, 0945 | 217,06 | 229,00 | 63,41 | |
| CEB0930 | <input type="checkbox"/> | Sangle appui-mollet | | 10,43 | 11,00 | | |
| CEB0935 | <input type="checkbox"/> | Tubes porte-palette longs, la paire (distance toile d'assise - palette : 450 à 530 mm) | | 17,06 | 18,00 | | |
| CEB0936 | <input type="checkbox"/> | Palettes montées haut - UL courts (230-430 mm si palettes fixes, 250-380 mm si palettes réglables) | | 83,41 | 88,00 | |  0945 |
| CEB0940 | <input type="checkbox"/> | Tendeur de dossier | NC : 0945 | 47,39 | 50,00 | | |
| CEB0945 | <input type="checkbox"/> | Tendeur de dossier pliant | NC : 1451 | 105,21 | 111,00 | | |
| COLORIS DE CHASSIS | | | | | | | |
| CEB0961 | <input type="checkbox"/> | Gris Ardoise (RAL 7024) | | <input type="radio"/> | <input type="radio"/> | |  0961 / 0964 / 0966 |
| CEB0964 | <input type="checkbox"/> | Blanc Perle | | <input type="radio"/> | <input type="radio"/> | | |
| CEB0966 | <input type="checkbox"/> | Noir Mat | | <input type="radio"/> | <input type="radio"/> | | |
| CEB0969 | <input type="checkbox"/> | Rouge Mat | | <input type="radio"/> | <input type="radio"/> | | |
| CEB0974 | <input type="checkbox"/> | Bleu Ultramarin | | <input type="radio"/> | <input type="radio"/> | | |
| CEB0980 | <input type="checkbox"/> | Noir Brillant | | <input type="radio"/> | <input type="radio"/> | | |
| CEB0991 | <input type="checkbox"/> | Coloris Spécial | | Sur devis | | | 0974 / 0969 / 0980 |
| SUPPORTS DE FOURCHE | | | | | | | |
| CEB0995 | <input type="checkbox"/> | Supports de fourche standard | | <input type="radio"/> | <input type="radio"/> | | |
| ROUES AVANT | | | | | | | |
| CEB1005 | <input type="checkbox"/> | 8" x 1.1/4" - 200 x 32 mm - Pneumatique noir | | <input type="radio"/> | <input type="radio"/> | |   1010 1050 |
| CEB1010 | <input type="checkbox"/> | 8" x 1.1/4" - 200 x 32 mm - Bandage noir | | <input type="radio"/> | <input type="radio"/> | | |
| CEB1030 | <input type="checkbox"/> | 8" x 2" - 200 x 45 mm - Bandage noir | | <input type="radio"/> | <input type="radio"/> | | |
| CEB1035 | <input type="checkbox"/> | 6" x 1.1/4" - 150 x 30 mm - Bandage noir souple | | <input type="radio"/> | <input type="radio"/> | | |
| CEB1050 | <input type="checkbox"/> | 6" x 1.1/4" - 150 x 30 mm - Bandage noir | | <input type="radio"/> | <input type="radio"/> | | |
| CEB1054 | <input type="checkbox"/> | 5"x 1" - 125 x 30 mm - Bandage noir | | <input type="radio"/> | <input type="radio"/> | | |
| CEB1056 | <input type="checkbox"/> | 5,5" x 1.3/4" - 140 x 45 mm - Bandage noir souple | | <input type="radio"/> | <input type="radio"/> | | |
| ROUES ARRIERE | | | | | | | |
| Diamètre des roues arrière | | | | | | | |
| CEB1064 | <input type="checkbox"/> | 20" - 515 mm | NC : 1071, 1073, 1074, 1088, 1170, 1260, 1280 | <input type="radio"/> | <input type="radio"/> | |  Standard |
| CEB1066 | <input type="checkbox"/> | 22" - 560 mm | NC : 1074, 1260 | <input type="radio"/> | <input type="radio"/> | | |
| CEB1068 | <input type="checkbox"/> | 24" - 600 mm | NC : 1261 | <input type="radio"/> | <input type="radio"/> | | |
| Type de roues arrière | | | | | | | |
| CEB1071 | <input type="checkbox"/> | Standard (moyeu noir, jante grise et rayons gris) | NC : 1170, 1280 | <input type="radio"/> | <input type="radio"/> | |  Composite |
| CEB1072 | <input type="checkbox"/> | Renforcée (moyeu gris, jante grise, et rayons gris renforcés en acier) | NC : 1280 | <input type="radio"/> | <input type="radio"/> | | |
| CEB1073 | <input type="checkbox"/> | Frein tambour (moyeu frein tambour gris, jante grise et rayons gris renforcés en acier) | NC : 1270, 1275, 1320, 1330 | <input type="radio"/> | <input type="radio"/> | | |
| CEB1074 | <input type="checkbox"/> | Composite (moyeu et jante en composite noir) | NC : 1088, 1260, 1261, 1280 | <input type="radio"/> | <input type="radio"/> | | |
| Type de revêtement roues arrière | | | | | | | |
| CEB1082 | <input type="checkbox"/> | Bandage noir 1.3/8" - 35 mm | | <input type="radio"/> | <input type="radio"/> | |    1" 1.3/8" 1.3/8" 1088 1084 1082 |
| CEB1084 | <input type="checkbox"/> | Pneumatique noir à crampons 1.3/8" - 35 mm | | <input type="radio"/> | <input type="radio"/> | | |
| CEB1088 | <input type="checkbox"/> | Pneumatique noir fin et lisse - moyenne pression 1" - 25 mm | | <input type="radio"/> | <input type="radio"/> | | |
| Mains-courantes | | | | | | | |
| CEB1140 | <input type="checkbox"/> | Aluminium anodisé | | <input type="radio"/> | <input type="radio"/> | | |
| CEB1150 | <input type="checkbox"/> | Noires - plastique antidérapant | | 127,01 | 134,00 | | |
| Axes des roues arrière | | | | | | | |
| CEB1170 | <input type="checkbox"/> | Fixes | NC : 1185, 1365 | <input type="radio"/> | <input type="radio"/> | | |
| CEB1180 | <input type="checkbox"/> | A démontage rapide | | <input type="radio"/> | <input type="radio"/> | | |

| Invacare® Action ^{®3} NG | | | | Euros | | | |
|--|--------------------------|---|----------------------------------|-------------|--------|--|------|
| | | | | Prix Public | | | LPPR |
| | | | | HT | TTC | | |
| Position axes des roues arrière | | | | | | | |
| CEB1185 | <input type="checkbox"/> | Position active (axes 37,5 mm devant les tubes de dossier) - Platines arrière spécifiques | NC : 1320, 1330, 1345, 1365 | 148,82 | 157,00 | | |
| CEB1190 | <input type="checkbox"/> | Position standard (axes 25 mm devant les tubes de dossier) | | ◆ | ◆ | | |
| CEB1200 | <input type="checkbox"/> | Position reculée (axes 25 mm derrière les tubes de dossier - de série avec dossier inclinable) | | ○ | ○ | | |
| CEB1201 | <input type="checkbox"/> | Position très reculée (axes 60 mm derrière les tubes de dossier) | NC: 1275, 1280, 1320, 1330, 1365 | 148,82 | 157,00 | | |
| Pompe | | | | | | | |
| CEB1230 | <input type="checkbox"/> | Pompe et support | | 10,43 | 11,00 | | |
| OPTIONS DE CHASSIS | | | | | | | |
| CEB1241 | <input type="checkbox"/> | Ecarteur de fourche (déport de +25 mm de chaque côté) - la paire | | ○ | ○ |  1241 | |
| CEB1260 | <input type="checkbox"/> | Protège-rayons noirs, la paire | NC : 1261 | 165,88 | 175,00 | | |
| CEB1261 | <input type="checkbox"/> | Protège-rayons transparents, la paire | | 165,88 | 175,00 | | |
| FREINS | | | | | | | |
| CEB1270 | <input type="checkbox"/> | Freins à pousser à poignée escamotable | | ◆ | ◆ |  1270 | |
| CEB1275 | <input type="checkbox"/> | Freins à tirer à poignée escamotable | | ○ | ○ | | |
| CEB1280 | <input type="checkbox"/> | Freins tambour tierce-personne - avec freins à pousser | | 178,20 | 188,00 | | |
| CEB1320 | <input type="checkbox"/> | Freins à câble à cde unilatérale à droite | NC : 1390 | 94,79 | 100,00 | | |
| CEB1330 | <input type="checkbox"/> | Freins à câble à cde unilatérale à gauche | NC : 1390 | 94,79 | 100,00 | | |
| OPTIONS DE SECURITE | | | | | | | |
| CEB1345 | <input type="checkbox"/> | Kit de transport (accroches taxi) | | 24,64 | 26,00 |  1345  1365 | |
| CEB1360 | <input type="checkbox"/> | Ceinture de maintien - fermeture à boucle plastique | NC : 1361, 1362, 1363, 1364 | 31,28 | 33,00 | | |
| CEB1361 | <input type="checkbox"/> | Ceinture de hanche, 2 points, Médium, Flat-Mount™ | NC : 1362, 1363, 1364 | 199,05 | 210,00 | | |
| CEB1362 | <input type="checkbox"/> | Ceinture de hanche, 2 points, Large, Flat-Mount™ | NC : 1363, 1364 | 206,64 | 218,00 | | |
| CEB1363 | <input type="checkbox"/> | Ceinture de hanche, 4 points, Médium, Flat-Mount™ | NC : 1364 | 234,12 | 247,00 | | |
| CEB1364 | <input type="checkbox"/> | Ceinture de hanche, 4 points, Large, Flat-Mount™ | | 241,71 | 255,00 | | |
| CEB1365 | <input type="checkbox"/> | Roulettes de transfert 4" | | 68,25 | 72,00 | | |
| CEB1370 | <input type="checkbox"/> | Roulettes anti-bascule, la paire | NC : 1375, 1440 | 79,62 | 84,00 | | |
| CEB1375 | <input type="checkbox"/> | Roulettes anti-bascule avec tube basculeur, la paire | NC : 1440 | 125,12 | 132,00 | | |
| CEB1380 | <input type="checkbox"/> | Kit réflecteurs (roues et châssis) (uniquement pour roues rayonnées) | | 38,86 | 41,00 | | |
| CEB1390 | <input type="checkbox"/> | Extension de frein, la paire | | 10,43 | 11,00 |  1361 / 1362  1363 / 1364 | |
| OPTIONS | | | | | | | |
| CEB1430 | <input type="checkbox"/> | Porte-canne | | 49,29 | 52,00 |  1440  1480 | |
| CEB1440 | <input type="checkbox"/> | Tube basculeur à droite | | 28,44 | 30,00 | | |
| CEB1451 | <input type="checkbox"/> | Tige porte-sérum et support (tendeur obligatoire et non inclus) | | 101,42 | 107,00 | | |
| AUTRES OPTIONS | | | | | | | |
| CEB1480 | <input type="checkbox"/> | Tablette réglable en largeur transparente | | 72,83 | 76,84 | 76,84 | |

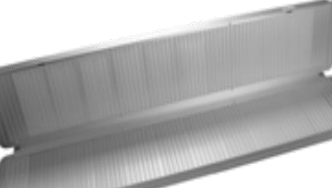
| ACCESSOIRES (livrés séparément) | | | | | | | |
|---------------------------------|--------------------------|--|--|----------|----------|--------|--|
| AP1493219 | <input type="checkbox"/> | Gouttière à rotation latérale indéxée, réglable en hauteur et en profondeur, droite | Uniquement compatible avec accoudoirs 0680, 0690, 0695, 0696, 0732 | 113,17 | 119,39 | 119,39 | |
| AP1493220 | <input type="checkbox"/> | Gouttière à rotation latérale indéxée, réglable en hauteur et en profondeur, gauche | Uniquement compatible avec accoudoirs 0780, 0790, 0795, 0796, 0832 | 113,17 | 119,39 | 119,39 | |
| Rampes en accessoire | | | | | | | |
| 1440530 | <input type="checkbox"/> | Mono rampe pliante en fibre de verre Dimensions repliée : 2000 x 230 mm 16,3 kg - capacité maximum : 300 kg | | 1 787,68 | 1 886,00 | |  1440530 |
| 1654128 | <input type="checkbox"/> | Rampe Basic 2 parties télescopiques en aluminium et revêtement antidérapant Dimensions repliée : 1210 x 194 mm 8,8 kg la paire - capacité maximum : 270 kg | | 402,84 | 425,00 | |  1654128 |
| 1654129 | <input type="checkbox"/> | Rampe Quick2go Compact 3 parties télescopiques en aluminium et revêtement antidérapant Dimensions repliée : 870 x 237 mm 13,6 kg la paire - capacité maximum : 260 kg | | 805,69 | 850,00 | |  1654129 |
| 1654130 | <input type="checkbox"/> | Mono rampe pliante en aluminium Dimensions repliée : 1824 x 714 mm 13,9 kg - capacité maximum : 300 kg | | 426,54 | 450,00 | |  1654130 |