



Pour passer vos commandes ou réaliser vos devis, utilisez notre e-commerce dans votre espace Invacare Pro sur [www.invacare.fr](http://www.invacare.fr), ou commandez par e-mail à : [commandesfr@invacare.com](mailto:commandesfr@invacare.com)

Montage par prestataires formés ou Invacare



**Alber® e-fix®E35**

Dispositif de propulsion électrique



**Descriptif :**

- Motorisation complète avec deux roues motrices
- Roues équipées d'un insert bandage
- Boîtier de commande programmable
- Batterie Lithium 6 Ah et chargeur de batterie.
- Diamètre des roues 22" ou 24".
- **Montage réalisé par Invacare ou prestataires formés**
- Poids maximum de l'utilisateur : 120kg
- Garantie 2 ans batteries incluses et hors pièces d'usure.

Date :

Référence d'achat :

Code client :

Cachet du distributeur :

Tarif Public donné à titre indicatif - Utilisez le configurateur en ligne sur Invacare Pro pour générer des devis ou commandes exempts d'incompatibilités et avec les derniers tarifs en vigueur.

Sélectionner les options choisies par une croix dans les cases

◆ Configuration standard

○ Option sans supplément de prix











\* Les codes et montants LPPR sont donnés à titre indicatif et n'engagent en aucun cas Invacare®.

| CODE   | DESIGNATION  | NC : Non Compatible<br>NC : 9999 : non compatible avec la référence 9999  | Euros                           |          |          |
|--|--|---|---------------------------------|----------|----------|
|  |  |   | HT                              | TTC      | LPPR*    |
| <b>Montage du kit e-fix®E35</b>  |  |   |                                 |          |          |
| 1566180  | <input type="checkbox"/> alber e-fix® E35 , roues 24" ou 22" (équipées d'un insert bandage) - Code LPPR 9325933  |   | 5 781,99                        | 6 100,00 | 2 187,03 |
|  |  |   | + 1,67 € HT d'éco-participation |          |          |
| <b>OPTIONS OBLIGATOIRES</b>  |  |   |                                 |          |          |
| 1467178  | <input type="checkbox"/> Kit de fixations pour roues e-fix   |   | 271,09                          | 286,00   |          |
| 1584856-EF   | <input type="checkbox"/> Installation du kit de fixation pour roues e-fix par Invacare (frais de transport retour non inclus)<br><b>Délai moyen de montage : 5 jours ouvrés à réception du fauteuil (Dans le cas d'un fauteuil existant, prévoir un retour sous 10 jours de celui-ci dans nos ateliers).</b> |   | 323,22                          | 341,00   |          |
| 1593206  | <input type="checkbox"/> Roulettes anti-bascule noires avec béquille   |   | 355,45                          | 375,00   |          |
| <b>Pour déterminer la compatibilité:</b>   |  |   |                                 |          |          |
| Fauteuil du groupe Invacare® (Action®, kuschall®), merci de nous indiquer ci-dessous le numéro de série du fauteuil à équiper.   |  | Fauteuil de toutes autres marques, merci de nous envoyer avec cette fiche la prise de mesure du fauteuil à équiper. |                                 |          |          |
| <p><b>Numéro de série:</b></p> <p><b>Attention : Paire de roulettes anti-bascule d'origine ou alber obligatoires.</b></p> <p>Les freins seront réglés pour fonctionner avec les roues motorisées. Pour que vos freins soient fonctionnels avec les roues manuelles, nous vous conseillons de les équiper du même revêtement que les roues motorisées.</p> <p><b>Empattement du fauteuil susceptible d'être modifié. Evitez toutes options proches des paliers arrière pouvant interférer sur le montage.</b></p> |  |   |                                 |          |          |
| <b>Taille des roues motorisées</b>   |  |   |                                 |          |          |
|  | <input type="checkbox"/> 22"   | NC : 1566200, 1566202   | ○                               | ○        |          |
|  | <input type="checkbox"/> 24"   | NC : 1566201, 1566203   | ○                               | ○        |          |
| <b>COMMANDES ELECTRONIQUES</b>   |  |   |                                 |          |          |
| <b>Commande standard</b>   |  |   |                                 |          |          |
|  | <input type="checkbox"/> Manipulateur à droite   |   | ◆                               | ◆        |          |
|  | <input type="checkbox"/> Manipulateur à gauche   |   | ○                               | ○        |          |
| 1593361  | <input type="checkbox"/> Support de manipulateur escamotable vers l'intérieur et l'extérieur, multi-réglable   |   | 311,85                          | 329,00   |          |
|  | <input type="checkbox"/> Manipulateur sur tablette (voir tablette avec position au centre)   |   | ○                               | ○        |          |
| <b>Commande tierce-personne</b>  |  |   |                                 |          |          |
| 1457755  | <input type="checkbox"/> Commande tierce-personne, déplacement du manipulateur à gauche dans le dossier  |   | 144,08                          | 152,00   | 35,71    |
| 1457754  | <input type="checkbox"/> Commande tierce-personne, déplacement du manipulateur à droite dans le dossier  |   | 144,08                          | 152,00   | 35,71    |



Testez la compatibilité du fauteuil roulant manuel grâce au DIP sur votre Espace Invacare Pro !



| alber® e-fix E35                              |                          |   |                                | Euros       |        |        |   |  |
|---|--------------------------|---|--------------------------------|-------------|--------|--------|---|--|
|   |                          |   |                                | Prix Public |        | LPPR*  |   |  |
|   |                          |   |                                | HT          | TTC    |        |   |  |
| <b>Double commande intuitive</b>              |                          |   |                                |             |        |        |    |  |
| 1566165                                       | <input type="checkbox"/> | Double commande intuitive, 1 poignée  |                                | 677,02      | 714,26 | 714,26 |   |  |
|   | <input type="checkbox"/> | Poignée manuelle supplémentaire pour double commande  |                                | ○           | ○      |        |   |  |
| <b>Batteries</b>                              |                          |   |                                |             |        |        |   |  |
|   | <input type="checkbox"/> | Batterie 6 Ah (Autonomie : jusqu'à 16 km)   |                                | ◆           | ◆      |        |   |  |
| 1566182                                       | <input type="checkbox"/> | Batterie 7,5 Ah, remplace la 6 Ah en standard (Autonomie jusqu'à 22 km)   |                                | 170,62      | 180,00 |        |   |  |
| 1565639                                       | <input type="checkbox"/> | Batterie 6 Ah supplémentaire (seulement avec batterie 6 Ah)   |                                | 552,61      | 583,00 |        |   |  |
| 1566153                                       | <input type="checkbox"/> | Batterie 7,5 Ah supplémentaire (seulement avec batterie 7.5 Ah)   |                                | 696,68      | 735,00 |        |   |  |
| <b>OPTIONS</b>                                |                          |   |                                |             |        |        |   |  |
|   | <input type="checkbox"/> | <b>App Mobilité</b> - l'application gratuite sur votre smartphone !<br>Permet de se connecter à son e-fix en Bluetooth pour avoir un maximum d'informations sur sa motorisation (autonomie, vitesse instantanée, ...)<br><b>Disponible sur App Store et Play Store</b>  |                                |             |        |        |   |  |
| 1591926                                       | <input type="checkbox"/> | <b>Pack Mobility Plus</b> - Vitesse jusqu'à 8 km/h (non programmable), retour visuel des appels et sms entrants*, pilotage à distance du fauteuil roulant<br>Disponible sur Android et iOS (8km/h nc optibox)<br><i>*Les appels et SMS entrants ne sont disponibles qu'avec les smartphones sous Android.</i>                       |                                | 347,87      | 367,00 |        |   |  |
| 1566184                                       | <input type="checkbox"/> | Optibox pour e-fix E35  |                                | 293,84      | 310,00 |        |  |  |
| P30094  | <input type="checkbox"/> | Contacteur rond et plat rouge   |                                | 110,90      | 117,00 |        |   |  |
| 1467698                                       | <input type="checkbox"/> | Capteur pour fauteuil de verticalisation  |                                | 262,56      | 277,00 |        |   |  |
| 1457743                                       | <input type="checkbox"/> | Support pour anti-bascule (uniquement lorsque 1489214 commandées sans e-fix*)   |                                | 146,92      | 155,00 |        |   |  |
| 1594608                                       | <input type="checkbox"/> | kit Sticker "Kids"  |                                | 36,02       | 38,00  |        |   |  |
| 1566200                                       | <input type="checkbox"/> | Protège-rayons 24" décor alber, à l'unité. Quantité souhaitée :   | NC : 1566666, 1566201, 1566203 | 73,93       | 78,00  |        |  |  |
| 1566666                                       | <input type="checkbox"/> | Protège-rayons 24" transparent à l'unité. Quantité souhaitée :  | NC : 1566201, 1566203          | 73,93       | 78,00  |        |   |  |
| 1566201                                       | <input type="checkbox"/> | Protège-rayons 22" décor alber à l'unité. Quantité souhaitée :  | NC : 1566203                   | 73,93       | 78,00  |        |  |  |
| 1566203                                       | <input type="checkbox"/> | Protège-rayons 22" transparent à l'unité. Quantité souhaitée :  |                                | 73,93       | 78,00  |        |   |  |
| 1594609                                       | <input type="checkbox"/> | Protège-rayons 22" avec Sticker "Kids", la paire  |                                | 164,93      | 174,00 |        |  |  |
| 1594607                                       | <input type="checkbox"/> | Protège-rayons 24" avec Sticker "Kids", la paire  |                                | 164,93      | 174,00 |        |   |  |
| 1566196                                       | <input type="checkbox"/> | Boule pour joystick souple diamètre 70 mm   | NC : 1565669, 1565670          | 27,49       | 29,00  |        |  |  |
| 1565669                                       | <input type="checkbox"/> | Boule pour joystick spéciale diamètre 40 mm   | NC : 1565670                   | 25,59       | 27,00  |        |   |  |
| 1565670                                       | <input type="checkbox"/> | Commande en T pour tétraplégique  |                                | 95,73       | 101,00 |        |  |  |
| 1566197                                       | <input type="checkbox"/> | Extension pour le sélecteur de vitesse (pour fonctions limitées de la main)   |                                | 48,34       | 51,00  |        |   |  |
| 1565836                                       | <input type="checkbox"/> | Protection de manipulateur  |                                | 55,92       | 59,00  |        |  |  |
| 1566168                                       | <input type="checkbox"/> | Sac de transport pour batterie avec sangles scratch   |                                | 111,85      | 118,00 |        |   |  |
| 1566169                                       | <input type="checkbox"/> | Set d'attaches pour sacoche batterie  | NC : 1566164, 1566163          | 43,60       | 46,00  |        |  |  |
| 1566164                                       | <input type="checkbox"/> | Fixations sur croisillon pour batterie (fauteuils pliants)  | NC : 156163                    | 194,31      | 205,00 |        |   |  |
| 1566163                                       | <input type="checkbox"/> | Fixations sur essieu pour batterie (fauteuils non pliants)  |                                | 160,19      | 169,00 |        |  |  |
| 1566177                                       | <input type="checkbox"/> | Prise de charge déportée (rallonge branchée sur interface)  |                                | 102,37      | 108,00 |        |   |  |
| 1467780                                       | <input type="checkbox"/> | Extensions de patins de freins  |                                | 44,55       | 47,00  |        |  |  |
| 1566179                                       | <input type="checkbox"/> | Aide au débrayage, l'unité  |                                | 109,95      | 116,00 |        |   |  |
| 1566178                                       | <input type="checkbox"/> | Aide au débrayage, la paire   |                                | 215,17      | 227,00 |        |  |  |
| 1565005                                       | <input type="checkbox"/> | Kit d'adaptation des roues manuelles d'origine<br><b>Conseil : pour une compatibilité parfaite des freins avec les roues manuelles, nous vous conseillons de commander les roues manuelles complètes en accessoire (1520119 ou 1520072) ou d'équiper les roues manuelles d'origine du même revêtement que les roues motorisées.</b> |                                | 215,17      | 227,00 |        |   |  |
| 1520119                                       | <input type="checkbox"/> | Roues manuelles complètes 22 X 1 3/8, bandage gris à crampon, main-courante Inox, avec axe 1/2"(la paire)   |                                | 412,32      | 435,00 |        |  |  |
| 1520072                                       | <input type="checkbox"/> | Roues manuelles complètes 24 X 1 3/8, bandage gris à crampon, main-courante Inox, avec axe 1/2"(la paire)   |                                | 412,32      | 435,00 |        |   |  |
| <b>Tablette avec manipulateur au centre :</b> |                          |   |                                |             |        |        |  |  |
| 1566207                                       | <input type="checkbox"/> | pour largeur d'assise 380-430 mm  |                                | 273,93      | 289,00 | 35,71  |   |  |
| 1566208                                       | <input type="checkbox"/> | pour largeur d'assise 440-480 mm  |                                | 273,93      | 289,00 | 35,71  |   |  |
| 1566206                                       | <input type="checkbox"/> | Kit de fixation pour montage du manipulateur sur tablette existante   |                                | 160,19      | 169,00 |        | 1566207<br>1566208  |  |

\*\*sous réserve d'agrément avec le fauteuil choisi

Les prix publics des options valables que si commandées avec le fauteuil.  
Pour des options commandées séparément, consulter votre distributeur.  
© 2024 Invacare International Sarl

Tous droits réservés  
2/4



# Alber® e-fix® E36

Dispositif de propulsion électrique



### Descriptif :

- Motorisation complète avec deux roues motrices
- Roues équipées d'un revêtement pneumatique
- Boîtier de commande programmable
- Batterie Lithium 7,5 Ah et chargeur de batterie.
- Vitesse maximale 6km/h, 8km/h en option avec Pack Mobility Plus
- Diamètre des roues 24". Kit de fixation inclus
- Moteur 2x150 W
- Montage réalisé par Invacare ou prestataires formés
- Poids maximum de l'utilisateur : 160kg
- Garantie 2 ans batteries incluses.

Date :

Référence d'achat :

Code client :

Cachet du distributeur :

Montage par prestataires formés ou Invacare

\* Les codes et montants LPPR sont donnés à titre indicatif et n'engagent en aucun cas Invacare®.

Tarif Public donné à titre indicatif - Utilisez le configurateur en ligne sur Invacare Pro pour générer des devis ou commandes exempts d'incompatibilités et avec les derniers tarifs en vigueur.

Sélectionner les options choisies par une croix dans les cases     Configuration standard     Option sans supplément de prix

| CODE   | DESIGNATION  | NC : Non Compatible<br>NC : 9999 : non compatible avec la référence 9999 | Euros   |                                  |          |
|--|--|--|---|----------------------------------|----------|
|  |  |  | HT  | TTC                              | LPPR*    |
| <b>Montage du kit e-fix*</b>   |  |  |   |                                  |          |
| 1566181  | <input type="checkbox"/> alber e-fix® E36, roues 24" (poids maximum utilisateur 160kg - roues équipées d'un revêtement pneumatique)<br>Code LPPR 9325933   |  | 7 135,55  | 7 528,00                         | 2 187,03 |
|  |  |  | + 1,67 € HT d'éco-participation   |                                  |          |
| <b>OPTIONS OBLIGATOIRES</b>  |  |  |   |                                  |          |
| 1467178  | <input type="checkbox"/> Kit de fixations pour roues e-fix   |  | 271,09  | 286,00                           |          |
| 1584856-EF   | <input type="checkbox"/> Installation du kit de fixation pour roues e-fix par Invacare (frais de transport retour non inclus)<br><b>Délai moyen de montage : 5 jours ouvrés à réception du fauteuil (Dans le cas d'un fauteuil existant, prévoir un retour sous 10 jours de celui-ci dans nos ateliers).</b> |  | 323,22  | 341,00                           |          |
| 1593206  | <input type="checkbox"/> Roulettes anti-bascule avec béquille  |  | 355,45  | 375,00                           |          |
| <b>Pour déterminer la compatibilité:</b>   |  |  |   |                                  |          |
| Fauteuil du groupe Invacare® (Action®, kuschall®), merci de nous indiquer ci-dessous le numéro de série du fauteuil à équiper.   |  |  | Fauteuil de toutes autres marques, merci de nous envoyer avec cette fiche la prise de mesure du fauteuil à équiper. |                                  |          |
| <b>Numéro de série:</b>  |  |  |   |                                  |          |
| <b>Attention : Paire de roulettes anti-bascule d'origine ou alber obligatoires.</b><br>Les freins seront réglés pour fonctionner avec les roues motorisées. Pour que vos freins soient fonctionnels avec les roues manuelles, nous vous conseillons de les équiper du même revêtement que les roues motorisées.<br><b>Empattement du fauteuil susceptible d'être modifié. Evitez toutes options proches des paliers arrière pouvant interférer sur le montage.</b> |  |  |   |                                  |          |
| <b>Taille des roues motorisées</b>   |  |  |   |                                  |          |
|  | <input type="checkbox"/> 24"   |  | <input type="radio"/>   | <input type="radio"/>            |          |
| <b>COMMANDES ELECTRONIQUES</b>   |  |  |   |                                  |          |
| <b>Commande standard</b>   |  |  |   |                                  |          |
|  | <input type="checkbox"/> Manipulateur à droite   |  | <input checked="" type="radio"/>  | <input checked="" type="radio"/> |          |
|  | <input type="checkbox"/> Manipulateur à gauche   |  | <input type="radio"/>   | <input type="radio"/>            |          |
| 1593361  | <input type="checkbox"/> Support de manipulateur escamotable vers l'intérieur et l'extérieur, multi-réglable   |  | 311,85  | 329,00                           |          |
|  | <input type="checkbox"/> Manipulateur sur tablette (voir tablette avec position au centre)   |  | <input type="radio"/>   | <input type="radio"/>            |          |
| <b>Commande tierce-personne</b>  |  |  |   |                                  |          |
| 1457755  | <input type="checkbox"/> Commande tierce-personne, déplacement du manipulateur à gauche dans le dossier  |  | 144,08  | 152,00                           | 35,71    |
| 1457754  | <input type="checkbox"/> Commande tierce-personne, déplacement du manipulateur à droite dans le dossier  |  | 144,08  | 152,00                           | 35,71    |
| <b>Double commande intuitive</b>   |  |  |   |                                  |          |
| 1566165  | <input type="checkbox"/> Double commande intuitive, 1 poignée  |  | 677,02  | 714,26                           | 714,26   |
|  | <input type="checkbox"/> Poignée manuelle supplémentaire pour double commande  |  | <input type="radio"/>   | <input type="radio"/>            |          |
| <b>Batteries</b>   |  |  |   |                                  |          |
|  | <input type="checkbox"/> Batterie 7,5 Ah (Autonomie : jusqu'à 20 km)   |  | <input checked="" type="radio"/>  | <input checked="" type="radio"/> |          |
| 1566153  | <input type="checkbox"/> Batterie 7,5 Ah supplémentaire  |  | 696,68  | 735,00                           |          |



Testez la compatibilité du fauteuil roulant manuel grâce au DIP sur votre Espace Invacare Pro !

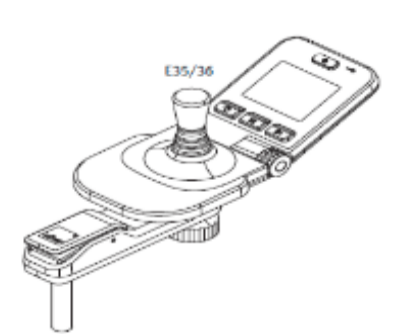



| alber® e-fix® E36                             |                          | Euros  |                                |        |        |   |   |
|---|--------------------------|--|--------------------------------|--------|--------|---|---|
|   |                          | Prix Public  |                                | LPPR*  |        |   |   |
|   |                          | HT   | TTC                            |        |        |   |   |
| <b>OPTIONS</b>                                |                          |  |                                |        |        |   |   |
| 1591926                                       | <input type="checkbox"/> | <b>Pack Mobility Plus</b> - Vitesse jusqu'à 8 km/h (non programmable), retour visuel des appels et sms entrants, pilotage à distance du fauteuil roulant<br>Disponible sur Android et iOS (8km/h nc optibox)   |                                | 347,87 | 367,00 |   |   |
| 1566184                                       | <input type="checkbox"/> | Optibox pour <b>e-fix E36</b>  |                                | 293,84 | 310,00 |   |   |
| P30094  | <input type="checkbox"/> | Contacteur rond et plat rouge  |                                | 110,90 | 117,00 |   |   |
| 1467698                                       | <input type="checkbox"/> | Capteur pour fauteuil de verticalisation   |                                | 262,56 | 277,00 |   |   |
| 1457743                                       | <input type="checkbox"/> | Support pour anti-bascule (uniquement lorsque RAB 1593206 commandées sans <b>e-fix</b> )   |                                | 146,92 | 155,00 |   |   |
| 1594608                                       | <input type="checkbox"/> | kit Sticker "Kids"   |                                | 36,02  | 38,00  |   |   |
| 1566200                                       | <input type="checkbox"/> | Protège-rayons 24" décor alber, à l'unité. Quantité souhaitée :  | NC : 1566666, 1566201, 1566203 | 73,93  | 78,00  |    |   |
| 1566666                                       | <input type="checkbox"/> | Protège-rayons 24" transparent à l'unité. Quantité souhaitée :   | NC : 1566201, 1566203          | 73,93  | 78,00  |    |   |
| 1566201                                       | <input type="checkbox"/> | Protège-rayons 22" décor alber à l'unité. Quantité souhaitée :   | NC : 1566203                   | 73,93  | 78,00  |    |   |
| 1566203                                       | <input type="checkbox"/> | Protège-rayons 22" transparent à l'unité. Quantité souhaitée :   |                                | 73,93  | 78,00  |    |   |
| 1594609                                       | <input type="checkbox"/> | Protège-rayons 22" avec Sticker "Kids", la paire   |                                | 164,93 | 174,00 |  |   |
| 1594607                                       | <input type="checkbox"/> | Protège-rayons 24" avec Sticker "Kids", la paire   |                                | 164,93 | 174,00 |  |   |
| 1566196                                       | <input type="checkbox"/> | Boule pour joystick soft diamètre 70 mm  | NC : 1565669, 1565670          | 27,49  | 29,00  |  |   |
| 1565669                                       | <input type="checkbox"/> | Boule pour joystick spéciale diamètre 40 mm  | NC : 1565670                   | 25,59  | 27,00  |  |   |
| 1565670                                       | <input type="checkbox"/> | Commande en T pour tétraplégique   |                                | 95,73  | 101,00 |  |   |
| 1566197                                       | <input type="checkbox"/> | Extension pour le sélecteur de vitesse (pour fonctions limitées de la main)  |                                | 48,34  | 51,00  |  |   |
| 1565836                                       | <input type="checkbox"/> | Protection de manipulateur   |                                | 55,92  | 59,00  |  |   |
| 1566168                                       | <input type="checkbox"/> | Sac de transport pour batterie avec sangles scratch  |                                | 111,85 | 118,00 |  |   |
| 1566169                                       | <input type="checkbox"/> | Set d'attaches pour sacoche batterie   | NC : 1566164, 1566163          | 43,60  | 46,00  |  |   |
| 1566164                                       | <input type="checkbox"/> | Fixations sur croisillon pour batterie (fauteuils pliants)   | NC : 156163                    | 194,31 | 205,00 |  |   |
| 1566163                                       | <input type="checkbox"/> | Fixations sur essieu pour batterie (fauteuils non pliants)   |                                | 160,19 | 169,00 |  |   |
| 1566177                                       | <input type="checkbox"/> | Prise de charge déportée (rallonge branchée sur interface)   |                                | 102,37 | 108,00 |  |   |
| 1467780                                       | <input type="checkbox"/> | Extensions de patins de freins   |                                | 44,55  | 47,00  |  |   |
| 1566179                                       | <input type="checkbox"/> | Aide au débrayage, l'unité   |                                | 109,95 | 116,00 |  |   |
| 1566178                                       | <input type="checkbox"/> | Aide au débrayage, la paire  |                                | 215,17 | 227,00 |  |   |
| 1565005                                       | <input type="checkbox"/> | Kit d'adaptation des roues manuelles d'origine<br><b>Conseil : pour une compatibilité parfaite des freins avec les roues manuelles, nous vous conseillons de commander les roues manuelles complètes en accessoire (1520072) ou d'équiper les roues manuelles d'origine du même revêtement que les roues motorisées.</b> |                                | 215,17 | 227,00 |  |   |
| 1520072                                       | <input type="checkbox"/> | Roues manuelles complètes 24 X 1 3/8, bandage gris à crampon, main-courante Inox, avec axe 1/2"(la paire)  |                                | 412,32 | 435,00 |  |   |
| <b>Tablette avec manipulateur au centre :</b> |                          |  |                                |        |        |   |   |
| 1566207                                       | <input type="checkbox"/> | Pour largeur d'assise 380-430 mm   |                                | 273,93 | 289,00 | 35,71   |  |
| 1566208                                       | <input type="checkbox"/> | Pour largeur d'assise 440-480 mm   |                                | 273,93 | 289,00 | 35,71   |  |
| 1566206                                       | <input type="checkbox"/> | Kit de fixation pour montage du manipulateur sur tablette existante  |                                | 160,19 | 169,00 |   |  |