

Fiche de mesure 2024

M3 Corpus



Coût de livraison : 55 € HT

M3 Corpus

Vitesse 10 km/h-Batterie 85 Ah

Code LPPR* 9162891: VHP, propulsion électrique, assise adaptée, dossier réglable, platines crantées. Fauteuils roulants à propulsion par moteur électrique à assise adaptée à la personne, avec repose-pieds, accoudoirs, dossiers réglables avec platines crantées. La prise en charge est assurée pour les personnes nécessitant une stabilisation de la partie supérieure du corps.

Code LPPR* 9157312: VHP, propulsion électrique, assise adaptée, dossier réglable, vérin pneumatique. Fauteuils roulants à propulsion par moteur électrique à assise adaptée à la personne, avec repose-jambes, dossier et inclinaison du siège réglables par vérin pneumatique et appui-tête. La prise en charge est assurée pour les personnes nécessitant une stabilisation de tout le corps

*Les codes et montants LPPR sont donnés à titre indicatif et n'engagent en aucun cas Permobil. Les tarifs présentés sur cette mesure le sont à titre indicatif et sont susceptibles d'évoluer en fonction des choix d'options et des incompatibilités qui en découlent.

Envoyez votre demande de devis ou commande sur customer_support_fr@permobil.com

Information client	
Client (Nom / No.)	/
Contact	
Adresse	
CP / Ville	/
Tél / Fax	/
E-mail	
Information utilisateur	
Nom	/
Adresse	
CP / Ville	/
Tél.	
E-mail	
Diagnostic	
Date d'évaluation	
Date d'évaluation	

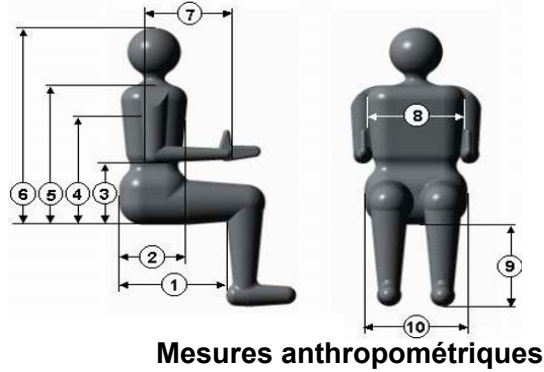

Poids:	kg	3:	cm	7:	cm	
Taille:	cm	4:	cm	8:	cm	
	1:	cm	5:	cm	9:	cm
	2:	cm	6:	cm	10:	cm

N°article	Position	Tarif Public (€)	Tarif LPPR	Information supplémentaire
	Gauche Droite	HT TTC	Code LPPR	
				<input checked="" type="checkbox"/> Choix obligatoire <input type="checkbox"/> Choix optionnel <input type="checkbox"/> Choix par défaut

Châssis

M3 CORPUS	109052-99-0	<input checked="" type="checkbox"/>	9134,00	9636,37	AA1: 3487,95 AA2: 3938,01	AA1: code LPPR 4130136/code individuel: 9162891: 3487,95€ AA2: code LPPR 4122757/code individuel: 9157312: 3938,01€
-----------	-------------	-------------------------------------	---------	---------	---------------------------	--

ESP

ESP GYRO	109643-99-0	<input type="checkbox"/>	1129,00	1191,10		
----------	-------------	--------------------------	---------	---------	--	--

Connect-Me

CONNECTME 4G EU, ACTIVEZ	109465-99-0	<input type="checkbox"/>	198,00	195,00		
--------------------------	-------------	--------------------------	--------	--------	--	--

Coloris

Personnalisez les couleurs de votre châssis et de vos enjoliveurs de roues		Châssis Roues						
CAPOT COULEUR ACCENTUER AQUA	109083-99-0	<input type="radio"/>	<input type="radio"/>	0,00	0,00			
CAPOT COULEUR ACCENTUER SKY	109084-99-0	<input type="radio"/>	<input type="radio"/>	0,00	0,00			
CAPOT COULEUR ACCENTUER VIOLET	109085-99-0	<input type="radio"/>	<input type="radio"/>	0,00	0,00			
CAPOT COULEUR ACCENTUER FLAMINGO	109086-99-0	<input type="radio"/>	<input type="radio"/>	0,00	0,00			
CAPOT COULEUR ACCENTUER CHILI	109087-99-0	<input type="radio"/>	<input type="radio"/>	0,00	0,00			
CAPOT COULEUR ACCENTUER CANARY	109088-99-0	<input type="radio"/>	<input type="radio"/>	0,00	0,00			
CAPOT COULEUR ACCENTUER SPRING	109089-99-0	<input type="radio"/>	<input type="radio"/>	0,00	0,00			
CAPOT COULEUR ACCENTUER ARCTIC	109090-99-0	<input type="radio"/>	<input type="radio"/>	0,00	0,00			
CAPOT COULEUR ACCENTUER SUNSET	109091-99-0	<input type="radio"/>	<input type="radio"/>	0,00	0,00			
CAPOT COULEUR ACCENTUER MIDNIGHT BLACK	109176-99-0	<input type="radio"/>	<input type="radio"/>	0,00	0,00			
CAPOT COULEUR ACCENTUER GOLD	109092-99-0	<input type="radio"/>	<input type="radio"/>	129,00	136,10			
CAPOT COULEUR ACCENTUER BRONZE	109093-99-0	<input type="radio"/>	<input type="radio"/>	129,00	136,10			
CAPOT COULEUR ACCENTUER PLATINUM	109094-99-0	<input type="radio"/>	<input type="radio"/>	129,00	136,10			

Roues motrices													
ROUES 3.00x8" GONFLABLES NOIR	108411-99-0	<input checked="" type="radio"/>		0,00	0,00		108411-99-0 108414-99-0						
ROUES 3.00x8" A BANDAGE NOIR	108414-99-0	<input type="radio"/>		149,00	157,20								
Batteries													
BATTERIES, 85Ah (2PCS) PERMOBIL	108999-99-0	<input checked="" type="radio"/>		0,00	0,00								
Chargeur													
CHARGEUR VOLTPRO 24/10 PERMOBIL GEL-AGM EU	109166-99-0	<input checked="" type="radio"/>		0,00	0,00								
Eclairage													
KIT RÉFLECTEURS	108415-99-0	<input checked="" type="radio"/>		0,00	0,00								
KIT ECLAIRAGE	109375-99-0	<input type="radio"/>		583,00	615,07								
Accessoires Châssis													
SAC PORTE BAGAGE AVEC ÉCLAIRAGE	109169-99-0	<input type="radio"/>		591,00	623,51								
SAC PORTE BAGAGE AVEC REFLECTEUR	109170-99-0	<input type="radio"/>		392,00	413,56								
PRÉPARÉ POUR DAHL CARLOCK	108254-99-0	<input type="radio"/>		161,00	169,86								
MONTAGE DE LA PLAQUE DE DAHL CARLOCK	109019-99-0	<input type="radio"/>		562,00	592,91								
ARRÊT À DISTANCE	108526-99-0	<input type="checkbox"/>		600,00	633,00								
BÂCHE POUR TOUS MODÈLES (NYLON)	101888-99-0	<input type="radio"/>		122,00	128,71								
Montage d'assise													
HAUTEUR D'ASSISE FIXE	107097-99-0	<input checked="" type="radio"/>		0,00	0,00								
ÉLÉVATEUR ÉLECTR D'ASSISE	107098-99-0	<input type="radio"/>		2196,00	2316,78								
INCLINAISON D'ASSISE FIXE	107096-99-0	<input checked="" type="radio"/>		0,00	0,00								
INCLINAISON D'ASSISE ÉLECTRIQUE 50°	107095-99-0	<input type="radio"/>		2713,00	2862,22								
SANS PROCLIVE	107093-99-0	<input checked="" type="radio"/>		0,00	0,00								
PROCLIVE 5°	107099-99-0	<input type="radio"/>		0,00	0,00								
PROCLIVE DE 10° /REQ. LIFT	107090-99-0	<input type="radio"/>		0,00	0,00	<p>10°: nécessite lift Proclive 20°: -Repose-jambes compensation électrique + lift nécessaires -Choix appui sous- rotulien OBLIGATOIRE</p>							
PROCLIVE DE 20°/ACTIVE REACH / REQ. RJ VS+LIFT	107091-99-0	<input type="radio"/>		214,00	225,77								
Assise													
ASSISE CORPUS	107022-99-0	<input checked="" type="checkbox"/>		0,00	0,00								
Dimensions du siège													
		Profondeur											
	Dim. (mm)	370	395	420	445	470	495	520	545	570			
Largeur	420	<input type="radio"/>	<input type="radio"/>	<input type="radio"/>	<input type="radio"/>	<input type="radio"/>	<input type="radio"/>	<input type="radio"/>	<input type="radio"/>	<input type="radio"/>			
	470	<input type="radio"/>	<input type="radio"/>	<input checked="" type="radio"/>	<input type="radio"/>	<input type="radio"/>	<input type="radio"/>	<input type="radio"/>	<input type="radio"/>	<input type="radio"/>			
	520	<input type="radio"/>	<input type="radio"/>	<input type="radio"/>	<input type="radio"/>	<input type="radio"/>	<input type="radio"/>	<input type="radio"/>	<input type="radio"/>	<input type="radio"/>			
	570	<input type="radio"/>	<input type="radio"/>	<input type="radio"/>	<input type="radio"/>	<input type="radio"/>	<input type="radio"/>	<input type="radio"/>	<input type="radio"/>	<input type="radio"/>			
Coussin d'assise													
COUSSIN D'ASSISE VINYLE		<input checked="" type="radio"/>						0,00	0,00				
COUSSIN D'ASSISE STRETCH AIR		<input type="radio"/>						0,00	0,00				
SANS COUSSIN D'ASSISE	105118-99-0	<input type="radio"/>						-145,00	-152,98				
CALES D'ASSISE "ERGO"	105219-99-0	<input checked="" type="checkbox"/>						0,00	0,00				
Autres coussins d'assise													
PROTECTION D'INCONTINENCE		<input type="radio"/>						157,00	165,64				
COUSSIN D'ASSISE ERGO AIR		<input type="radio"/>						544,00	573,92				
ROHO QUADRO SELECT		<input type="radio"/>						Nous consulter					
ROHO CONTOUR		<input type="radio"/>						Nous consulter					
ROHO HYBRID ELITE		<input type="radio"/>						Nous consulter					

Inclinaison du dossier										
DOSSIER INCLINABLE ÉLECTRIQUE 180° (LA28)	107755-99-0	<input type="radio"/>	1803,00	1902,17						
DOSSIER INCL MANUELLEMENT	108195-99-0	<input checked="" type="radio"/>	0,00	0,00						
DOSSIER FIXE	105066-99-0	<input checked="" type="radio"/>	0,00	0,00						
DOSSIER BIOMECANIQUE	105067-99-0	<input type="radio"/>	643,00	678,37						
Type de Dossier / Support Dossier										
COURT	107262-99-0	<input type="radio"/>	0,00	0,00						
STANDARD	107264-99-0	<input checked="" type="radio"/>	0,00	0,00						
ADAPT. DOSSIER DIRECT	107261-99-0	<input type="radio"/>	536,00	565,48						
ADAPT. DOSSIER TUBUL.	107265-99-0	<input type="radio"/>	572,00	603,46						
SANS DOSSIER	107272-99-0	<input type="radio"/>	-184,00	-194,12						
Dimensions de dossier Permobil										
		Court	Hauteurs standard							
Dim. (mm)		470	545	570	595	620	645	670		
Largeur	360	<input type="radio"/>	<input type="radio"/>	<input type="radio"/>	<input type="radio"/>	<input type="radio"/>	<input type="radio"/>	<input type="radio"/>		
	410	<input type="radio"/>	<input type="radio"/>	<input checked="" type="radio"/>	<input type="radio"/>	<input type="radio"/>	<input type="radio"/>	<input type="radio"/>		
	460	<input type="radio"/>	<input type="radio"/>	<input type="radio"/>	<input type="radio"/>	<input type="radio"/>	<input type="radio"/>	<input type="radio"/>		
	510	<input type="radio"/>	<input type="radio"/>	<input type="radio"/>	<input type="radio"/>	<input type="radio"/>	<input type="radio"/>	<input type="radio"/>		
Coussin de dossier										
COUSSIN DE DOSSIER VINYLE		<input checked="" type="radio"/>	0,00	0,00						
COUSSIN DE DOSSIER STRETCH AIR		<input type="radio"/>	0,00	0,00						
SANS COUSSIN DE DOSSIER		105117-99-0	<input type="radio"/>	-183,00	-193,07					
SUPPORTS DE DOSSIER "ERGO" SMALL/5CM(PAIRE)		105569-99-0	<input checked="" type="radio"/>	0,00	0,00					
SUPPORTS DE DOSSIER "ERGO" LARGE/7CM(PAIRE)		105570-99-0	<input type="radio"/>	0,00	0,00					
Dossier Agility Max Contour										
		(H) Hauteur	(MH) Hauteur de montage							
(W) Dim ("mm)		16"	18"	20"		16"	18"	20"		
Largeur	14"/355 mm	<input type="radio"/>	<input type="radio"/>	<input type="radio"/>		470 mm	<input type="radio"/>			
	15"/380 mm	<input type="radio"/>	<input type="radio"/>	<input type="radio"/>		495 mm	<input type="radio"/>			
	16"/405 mm	<input type="radio"/>	<input type="radio"/>	<input type="radio"/>		520 mm	<input type="radio"/>	<input type="radio"/>		
	17"/430 mm	<input type="radio"/>	<input type="radio"/>	<input type="radio"/>		545 mm	<input type="radio"/>	<input type="radio"/>	<input type="radio"/>	
	18"/455 mm	<input type="radio"/>	<input type="radio"/>	<input type="radio"/>		570 mm	<input type="radio"/>	<input type="radio"/>	<input type="radio"/>	
	19"/485 mm	<input type="radio"/>	<input type="radio"/>	<input type="radio"/>		595 mm	<input type="radio"/>	<input type="radio"/>	<input type="radio"/>	
	20"/510 mm	<input type="radio"/>	<input type="radio"/>	<input type="radio"/>		620 mm		<input type="radio"/>	<input type="radio"/>	
					645 mm			<input type="radio"/>		
955,00 1007,53										
Hauteur support latéral Agility										
DOSSIER AGILITY MONTÉ BAS (STANDARD)		108538-99-0	<input checked="" type="radio"/>	0,00	0,00					
DOSSIER AGILITY MONTÉ HAUTE		108537-99-0	<input type="radio"/>	0,00	0,00					
Montage d'accoudoirs										
DISTANCE ENTRE ACCOUDOIRS: ETROIT (380-480 mm)		107251-99-0	<input checked="" type="radio"/>	0,00	0,00					
DISTANCE ENTRE ACCOUDOIRS: LARGE (480-580 mm)		107252-99-0	<input type="radio"/>	0,00	0,00					
DISTANCE ENTRE ACCOUDOIRS 380 mm		105083-99-0	<input type="radio"/>	0,00	0,00					
DISTANCE ENTRE ACCOUDOIRS 430 mm		105084-99-0	<input checked="" type="radio"/>	0,00	0,00					
DISTANCE ENTRE ACCOUDOIRS 480 mm		105085-99-0	<input type="radio"/>	0,00	0,00					
DISTANCE ENTRE ACCOUDOIRS 530 mm		105086-99-0	<input type="radio"/>	0,00	0,00					
DISTANCE ENTRE ACCOUDOIRS 580 mm		105082-99-0	<input type="radio"/>	0,00	0,00					
HAUTEUR D'ACCOUDOIRS POS 1: 230 mm		106631-99-0	<input type="radio"/>	0,00	0,00					
HAUTEUR D'ACCOUDOIRS POS 2: 255 mm		106632-99-0	<input type="radio"/>	0,00	0,00					
HAUTEUR D'ACCOUDOIRS POS 3: 280 mm		106633-99-0	<input checked="" type="radio"/>	0,00	0,00					
HAUTEUR D'ACCOUDOIRS POS 4: 305 mm		106634-99-0	<input type="radio"/>	0,00	0,00					
HAUTEUR D'ACCOUDOIRS POS 5: 330 mm		106635-99-0	<input type="radio"/>	0,00	0,00					
ACCOUDOIRS FIXES		105070-99-0	<input checked="" type="radio"/>	0,00	0,00					
ACCOUDOIRS PIVOTANTS		105072-99-0	<input type="radio"/>	207,00	218,39					

Accoudoirs standards										
	Gauche				Droit					
	260	335	410	460	260	335	410	460		
SANS ACCOUDOIR	<input type="radio"/>	<input type="radio"/>	<input type="radio"/>	<input type="radio"/>	<input type="radio"/>	<input type="radio"/>	<input type="radio"/>	<input type="radio"/>	-58,00	-61,19
ACCOUDOIR TEXTILE	<input type="radio"/>	<input type="radio"/>	<input type="radio"/>	<input type="radio"/>	<input type="radio"/>	<input type="radio"/>	<input type="radio"/>	<input type="radio"/>	0,00	0,00
ACCOUDOIR VINYLE	<input type="radio"/>	<input checked="" type="radio"/>	<input type="radio"/>	<input type="radio"/>	<input type="radio"/>	<input checked="" type="radio"/>	<input type="radio"/>	<input type="radio"/>	0,00	0,00
ACCOUDOIR GEL	<input type="radio"/>	<input type="radio"/>	<input type="radio"/>	<input type="radio"/>	<input type="radio"/>	<input type="radio"/>	<input type="radio"/>	<input type="radio"/>	112,00	118,16
Accoudoirs gouttière										
GOUTTIERE DE REFERENCE G/D					108860-99-0	<input type="radio"/>	G D	<input type="radio"/>	241,00	254,26
APPUI PALMAIRE MOYEN G/D					108862-99-0	<input type="radio"/>	G D	<input type="radio"/>	75,00	79,13
APPUI PALMAIRE GRAND G/D					108864-99-0	<input type="radio"/>	G D	<input type="radio"/>	75,00	79,13
Repose-jambes standard compensation mécanique										
Repose-jambes										
REP.JAMBES, COMPENSATION 205 mm					107012-99-0	<input checked="" type="radio"/>			0,00	0,00
REP.JAMBES, COMPENSATION 185 mm					107184-99-0	<input type="radio"/>			0,00	0,00
Inclinaison reposer-jambes										
REPOSE-JAMBES INCL MANUELLEMENT (LA28)					107763-99-0	<input checked="" type="radio"/>			0,00	0,00
REPOSE-JAMBES INCL. ÉL. CORPUS (LA28)					107757-99-0	<input type="radio"/>			1621,00	1710,16
Palettes										
PALETTES 2X16 cm LONG G/D JAMBE 29-50 cm AL.					105436-99-0	<input checked="" type="radio"/>			0,00	0,00
PALETTES 2X20 cm LONG G/D JAMBE 29-50 cm					105437-99-0	<input type="radio"/>			0,00	0,00
PALETTES 2X16 cm LONG G/D JAMBE 14-30 cm AL.					105438-99-0	<input type="radio"/>			0,00	0,00
PALETTES 2X20 cm LONG G/D JAMBE 14-30 cm					105439-99-0	<input type="radio"/>			0,00	0,00
PALETTES (1 PC) LONG G/D JAMBE 29-50 cm					106760-99-0	<input type="radio"/>			0,00	0,00
CHOIX DE PALETTES PAS NÉCESSAIRE					106154-99-0	<input type="radio"/>			0,00	0,00
Supports mollets										
SUP. MOLLETS, S (B) 110x90 TEXT./MESH					105252-99-0	<input type="radio"/>			242,00	255,31
SUP. MOLLETS, M (J) 165x120 TEXTILE(MESH)					105258-99-0	<input type="radio"/>			270,00	284,85
SUP. MOLLETS, L (A) 150x140 TEXT./MESH					105250-99-0	<input type="radio"/>			318,00	335,49
SUP. MOLLETS, XL (H) 170x175 TEXT./MESH					105256-99-0	<input type="radio"/>			325,00	342,88
SUP. MOLLETS, XXL (D) 200x200 TEXT./MESH					105254-99-0	<input type="radio"/>			378,00	398,79
Repose-jambes compensation électrique (obligatoire Lift + Proclive 20°)										
Repose-jambes										
REP.JAMBES, COMPENSATION 200 mm					107185-99-0	<input type="radio"/>			1768,00	1865,24
Inclinaison Reposer-jambes										
REPOSE-JAMBES INCL. ÉL. PAL.HAUTEUR ÉL. (LA28)					107758-99-0	<input type="radio"/>			1621,00	1710,16
Palettes										
PALETTES 2X16 cm LONG. JAMBE 25-50 cm (PIEDS ÉL.)					106967-99-0	<input type="radio"/>			0,00	0,00
PALETTES (1 PC) LONG. JAMBE 25-50 cm (PIEDS ÉL.)					106969-99-0	<input type="radio"/>			0,00	0,00
PALETTES 2X20 cm LONG. JAMBE 25-50 cm (PIEDS ÉL.)					106971-99-0	<input type="radio"/>			0,00	0,00
PALETTES 2X16 cm LONG. JAMBE <25 cm (PIEDS ÉL.)					106966-99-0	<input type="radio"/>			0,00	0,00
PALETTES 2X20 cm LONG. JAMBE <25 cm (PIEDS ÉL.)					106970-99-0	<input type="radio"/>			0,00	0,00
PALETTES (1 PC) LONG. JAMBE <25 cm (PIEDS ÉL.)					106968-99-0	<input type="radio"/>			0,00	0,00
CHOIX DE PALETTES PAS NÉCESSAIRE					106154-99-0	<input type="radio"/>			0,00	0,00
Supports mollets										
SUP. MOLLETS, S (B) 110x90 /MESH(VS)					107210-99-0	<input type="radio"/>			242,00	255,31
SUP. MOLLETS, M (J) 165x120 /MESH(VS)					107211-99-0	<input type="radio"/>			270,00	284,85
SUP. MOLLETS, L (A) 150x140 /MESH(VS)					106190-99-0	<input type="radio"/>			318,00	335,49
SUP. MOLLETS, XL (H) 170x175 /MESH(VS)					106188-99-0	<input type="radio"/>			325,00	342,88
SUP. MOLLETS, XXL (D) 200x200 /MESH(VS)					106186-99-0	<input type="radio"/>			378,00	398,79
Appui sous-rotulien										
GENOUILLÈRES DE MAINTIEN (TEXTILE)					107285-99-0	<input type="checkbox"/>			621,00	655,16
GENOUILLÈRES DE MAINTIEN AMOV.L (CORPUS/130°330MM)					110452-99-0	<input type="checkbox"/>			621,00	655,16
SUPPORT: RAIL UNITRACK POUR GENOUILLERE					107028-99-0	<input type="checkbox"/>			51,00	53,81

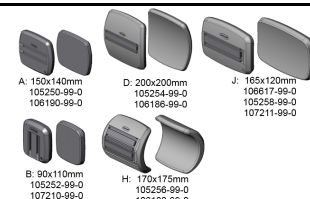
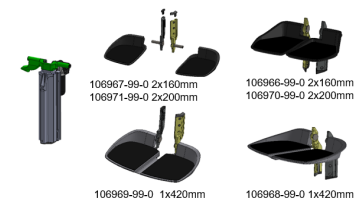
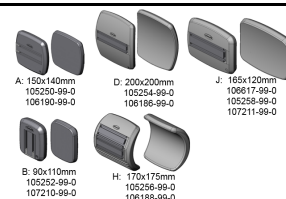
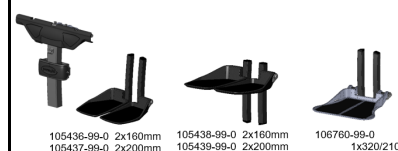
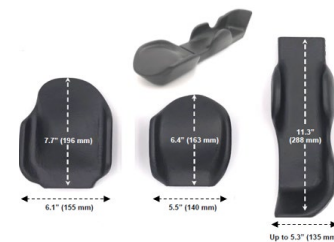
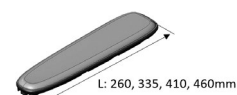

CHOIX OBLIGATOIRE SI PROCLIVE 20°

Accessoires Siège						
Appui-tête						
HAUTEUR DE DOSSIER	COURT	<input type="radio"/>	STANDARD	<input type="radio"/>		
Appui-tête BodiLink						
TAILLE APPUI-TETE BodiLink	S 180x110	<input type="radio"/>	M 250x125	<input type="radio"/>	L 340x130	<input type="radio"/>
Appui latéral/contacteur Gauche/Droit pour appui-tête						
APPUI LATERAL G/D ESC. STD POSITION HAUTE	107860-99-0	<input type="radio"/>	G D	<input type="radio"/>	408,00	430,44
APPUI LATERAL G/D ESC. LONG POSITION HAUTE	107861-99-0	<input type="radio"/>	G D	<input type="radio"/>	408,00	430,44
CONTACTEUR G/D ESC. POS. HAUTE EGG SWITCH	107858-99-0	<input type="radio"/>	G D	<input type="radio"/>	513,00	541,22
CONTACTEUR G/D ESC. POS. HAUTE MICRO LIGHT	107859-99-0	<input type="radio"/>	G D	<input type="radio"/>	538,00	567,59
Câble d'extension						
CABLE D'EXTENSION 3MM STEREO L=1M	105931-99-0	<input type="radio"/>			56,00	59,08
CABLE D'EXTENSION 3MM STEREO L=2M	105932-99-0	<input type="radio"/>			56,00	59,08
Cale-tronc Gauche/Droit						
BODILINK CALE TRONC G/D STRETCH-AIR 75X140	109025-99-0	<input type="radio"/>	G D	<input type="radio"/>	392,00	413,56
BODILINK CALE TRONC G/D STRETCH-AIR 100X165	109027-99-0	<input type="radio"/>	G D	<input type="radio"/>	392,00	413,56
Cale-cuisse Gauche/Droit						
BODILINK CALE CUISSE G/D STRETCH-AIR 90X110 S(B)	109179-99-0	<input type="radio"/>	G D	<input type="radio"/>	236,00	248,98
BODILINK CALE CUISSE G/D STRETCH-AIR 200X90 L(C)	109181-99-0	<input type="radio"/>	G D	<input type="radio"/>	257,00	271,14
BODILINK CALE CUISSE G/D STRETCH-AIR 300x90 XL(G)	109036-99-0	<input type="radio"/>	G D	<input type="radio"/>	278,00	293,29
Cale-bassin Gauche/Droit						
BODILINK CALE BASSIN G/D STRETCH-AIR 90X110 S(B)	109032-99-0	<input type="radio"/>	G D	<input type="radio"/>	236,00	248,98
BODILINK CALE BASSIN G/D STRETCH-AIR 200X90 L(C)	109034-99-0	<input type="radio"/>	G D	<input type="radio"/>	257,00	271,14
BODILINK CALE BASSIN G/D STRETCH-AIR 150X140 XL(A)	109038-99-0	<input type="radio"/>	G D	<input type="radio"/>	257,00	271,14
Cale-coude et rebords accoudoirs Gauche/Droit						
CALE-COUDE G/D	107838-99-0	<input type="checkbox"/>	G D	<input type="checkbox"/>	288,00	303,84
REBORD D'ACCOUDOIR EXTERNE, G/D	107863-99-0	<input type="checkbox"/>	G D	<input type="checkbox"/>	105,00	110,78
REBORD D'ACCOUDOIR INTERNE, G/D	107865-99-0	<input type="checkbox"/>	G D	<input type="checkbox"/>	105,00	110,78
Coussin Gel Repose-pieds						
STEALTH COUSSIN GEL REPOSE PIEDS 16CM	106530-99-0	<input type="checkbox"/>			339,00	357,65
STEALTH COUSSIN GEL REPOSE PIEDS 20CM	106225-99-0	<input type="checkbox"/>			339,00	357,65
Plot d'abduction						
PLOT D'ABDUCTION	109373-99-0	<input type="checkbox"/>			409,00	431,50
Appui épaule						
APPUI ÉPAULE SUR DOSSIER 36CM	105410-99-0	<input type="radio"/>			104,00	109,72
APPUI ÉPAULE SUR DOSSIER 41CM	105411-99-0	<input type="radio"/>			104,00	109,72
APPUI ÉPAULE SUR DOSSIER 46CM	105412-99-0	<input type="radio"/>			104,00	109,72
APPUI ÉPAULE SUR DOSSIER 51CM	105854-99-0	<input type="radio"/>			104,00	109,72
Supports amputation						
SUPPORT DE MOIGNON SMALL (A)150x140 TEXTILE	106497-99-0	<input type="radio"/>	G D	<input type="radio"/>	325,00	342,88
SUPPORT DE MOIGNON MEDIUM (J)165x120 TEXTILE	106500-99-0	<input type="radio"/>	G D	<input type="radio"/>	325,00	342,88
SUPPORT DE MOIGNON LARGE (H)170x175 TEXTILE	106499-99-0	<input type="radio"/>	G D	<input type="radio"/>	380,00	400,90
SUPPORT DE MOIGNON XLARGE (D)200x200 TEXTILE	106498-99-0	<input type="radio"/>	G D	<input type="radio"/>	380,00	400,90
Appui lombaire						
APPUI LOMBAIRE GONFLABLE	101972-99-0	<input type="checkbox"/>			171,00	180,41

Ceintures					
CEINT. VENTRALE BODYPOINT ÉLASTIQUE LARGE	105843-99-0	○		97,00	102,34
CEINT. VENTRALE BODYPOINT ÉLASTIQUE SMALL	105845-99-0	○		92,00	97,06
CEINTURE A FERMETURE RAPIDE	100518-99-0	○		0,00	0,00
CEINTURE, BODYPOINT 2-P MEDIUM, SANS COUSSINET	104518-99-0	○		67,00	70,69
CEINTURE, BODYPOINT 2-P MEDIUM, AVEC COUSSINET	104520-99-0	○		103,00	108,67
CEINTURE, BODYPOINT 2-P LARGE, SANS COUSSINET	104514-99-0	○		77,00	81,24
CEINTURE, BODYPOINT 2-P LARGE, AVEC COUSSINET	104516-99-0	○		108,00	113,94
CEINTURE, BODYPOINT 2-P X-LARGE, AVEC COUSSINET	106531-99-0	○		108,00	113,94
BP CEINT. CALE BASSIN 2PT C PULL LATCH 46CM PAD	108267-99-0	○		103,00	108,67
BP CEINT. CALE BASSIN 2PT C PULL LATCH 62CM PAD	108266-99-0	○		106,00	111,83
BP CEINT. CALE BASSIN 4PT R PULL PUSH 46CM PAD	108265-99-0	○		111,00	117,11
CEINTURE A ENROULEUR	100519-99-0	○	G D ○	140,00	147,70
CEINTURE A ENROULEUR LONGUE (+200MM)	100600-99-0	○	G D ○	155,00	163,53
CEINTURE HARNAIS 4-POINTS	100529-99-0	○		183,00	193,07
CEINTURE BODYPOINT MONOFLEX M ○ L ○ XI○				108,00	113,94
SANGLE DE MAINTIEN PIEDS AVEC COUSSINET (JEU DE 2)	103104-99-0	○		75,00	79,13
SANGLE DE MAINTIEN PIEDS SANS COUSSINET (JEU DE 2)	103427-99-0	○		34,00	35,87
Harnais BodyPoint					
BP HARNAIS PIVOTFIT S SHOULDER SUPPORT FP	108275-99-0	○		161,00	169,86
BP HARNAIS PIVOTFIT M SHOULDER SUPPORT FP	108276-99-0	○		161,00	169,86
BP HARNAIS PIVOTFIT L SHOULDER SUPPORT FP	108277-99-0	○		166,00	175,13
BP HARNAIS PIVOTFIT XL SHOULDER SUPPORT FP	108278-99-0	○		166,00	175,13
BP HARNAIS STAYFLEX XS CHEST SUPPORT FP	108269-99-0	○		174,00	183,57
BP HARNAIS STAYFLEX S CHEST SUPPORT FP	108270-99-0	○		174,00	183,57
BP HARNAIS STAYFLEX M CHEST SUPPORT FP	108271-99-0	○		179,00	188,85
BP HARNAIS STAYFLEX L CHEST SUPPORT FP	108272-99-0	○		179,00	188,85
BP HARNAIS STAYFLEX XL CHEST SUPPORT FP	108273-99-0	○		186,00	196,23
BP FIXATION DES CHEVILLES MEDIUM	108242-99-0	○		152,00	160,36
BP FIXATION DES CHEVILLES LARGE	108243-99-0	○		152,00	160,36
Tablettes					
TABLETTE ESCAMOTABLE BOÎTIER DE COM. D/G 550	109325-99-0	○	○	664,00	700,52
TABLETTE ESCAMOTABLE BOÎTIER DE COM. G/D 600	105262-99-0	○	G D	521,00	549,66
TABLETTE ESCAMOTABLE BOÎTIER DE COM. G/D 650	105263-99-0	○	G D ○	521,00	549,66
TABLETTE AMOV.INCLINABLE G/D,LARGEUR 330MM	108510-99-0	○	G D ○	502,00	529,61
TABLETTE AMOV.INCLINABLE G/D,LARGEUR 381MM	108511-99-0	○	G D ○	502,00	529,61
TABLETTE AMOV.INCLINABLE G/D,LARGEUR 432MM	108512-99-0	○	G D ○	502,00	529,61
TABLETTE AMOV.INCLINABLE G/D,LARGEUR 482MM	108513-99-0	○	G D ○	502,00	529,61
TABLETTE AMOV.INCLINABLE FIXATION gauche ou droite	106863-99-0	○		491,00	518,01
SUPPORT POSITION SUPPL. DE TABLETTE	107295-99-0			0,00	0,00
TABLETTE BLOC NOTE MONTÉE SOUS ACCOUDOIR G/D	105686-99-0	○	G D ○	263,00	277,47
Pochettes					
POCHETTE ACCOUDOIR G/D NOIRE	107339-99-0	□	G D □	0,00	0,00
POCHETTE CENTRALE NOIRE	107340-99-0	□		38,00	40,09
CROCHETS DE FIXATION POUR SAC UNITRACK	105563-99-0	□		36,00	37,98
SAC "BACKPACK"	102059-99-0	□		188,00	198,34

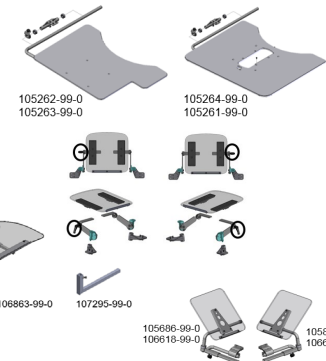

Accessoires					
SUPPORT DE POIGNÉE SOUS ACCOUDOIR	106058-99-0	<input type="radio"/> G <input type="radio"/> D <input type="radio"/>	144,00	151,92	
POIGNÉES DE TRANSFERT (LA PAIRE)	105260-99-0	<input type="checkbox"/>	161,00	169,86	
POIGNÉES DE POUSSÉE	105292-99-0	<input type="radio"/>	161,00	169,86	
POIGNÉES DE POUSSÉE (DOSSIER 360)	105795-99-0	<input type="radio"/>	161,00	169,86	
PORTE-CANNES	105223-99-0	<input type="radio"/> G <input type="radio"/> D <input type="radio"/>	137,00	144,54	
SUPPORT BOUTEILLE OXYGÈNE C3G	105224-99-0	<input type="checkbox"/>	249,00	262,70	
SUPPORT GOBELET	106210-99-0	<input type="checkbox"/>	35,00	36,93	
SUPPORT TÉLÉPHONE X-GRIP	106806-99-0	<input type="checkbox"/>	94,00	99,17	
SUPPORT TABLETTE X-GRIP	106972-99-0	<input type="checkbox"/>	158,00	166,69	

Commandes						
Manipulateur						
MANIPULATEUR R-NET LED	105246-99-0	<input checked="" type="radio"/>		0,00	0,00	<p>107159-99-0 107779-99-0 109138-99-0 109139-99-0</p> <p>105246-99-0</p> <p>103814-99-0 109141-99-0</p> <p>105700-99-0 109140-99-0</p> <p>105293-99-0 105294-99-0</p>
MANIPULATEUR AVEC AFF. COULEUR 3.5"	107159-99-0	<input type="radio"/>		247,00	260,59	
MANIPULATEUR AVEC AFF. COULEUR 3.5" ET BT	107779-99-0	<input type="radio"/>		590,00	622,45	
MANIPULATEUR RENFORCE DUTY AFFICHAGE COULEUR	105700-99-0	<input type="radio"/>		982,00	1036,01	
MDT/RNET: JOYSTICK COMPACT ADV.	103814-99-0	<input type="radio"/>		536,00	565,48	
MANIPULAT.CENTR.RETOURN. SUR TABLETTE ESCAMOT 60CM	105293-99-0	<input type="radio"/>	G D <input type="radio"/>	1464,00	1544,52	
MANIPULAT.CENTR.RETOURN. SUR TABLETTE ESCAMOT 65CM	105294-99-0	<input type="radio"/>	G D <input type="radio"/>	1464,00	1544,52	
SANS COMMANDE JOYSTICK STD(VOIR COMM. SPÉCIALES)	101352-99-0	<input type="radio"/>		-204,00	-215,22	
Support de joystick						
PANTOGRAPHE GAUCHE/DROITE UNITRACK	107754-99-0	<input type="radio"/>	G D <input type="radio"/>	0,00	0,00	<p>107754-99-0 109154-99-0</p> <p>103473-99-0</p> <p>103474-99-0</p> <p>108019-99-0 109243-99-0</p> <p>108020-99-0 109144-99-0</p>
SUPPORT BOÎTIER DE COMM. L=335MM	103473-99-0	<input type="radio"/>	G D <input type="radio"/>	0,00	0,00	
SUPPORT BOÎTIER DE COMM. L=435MM	103474-99-0	<input type="radio"/>	G D <input type="radio"/>	0,00	0,00	
SUPPORT CDE CENTRALE R-NET STD	108019-99-0	<input type="radio"/>	G D <input type="radio"/>	772,00	814,46	
SUPPORT CDE CENTRALE COMPACT JOYSTICK	108020-99-0	<input type="radio"/>	G D <input type="radio"/>	772,00	814,46	
SANS SUPPORT BOÎTIER DE COMMANDE	102835-99-0	<input type="radio"/>		0,00	0,00	
Support réglable en hauteur						
SUPPORT HAUTEUR REGLABLE G/D	107963-99-0	<input type="radio"/>	G D <input type="radio"/>	142,00	149,81	<p>107963-99-0 108005-99-0</p>
SUPPORT HAUTEUR REGLABLE	108005-99-0	<input type="radio"/>		142,00	149,81	
Boîtier des fonctions d'assise						
INTERRUPTEURS A BASCULE FONCTIONS D'ASSISE	102799-99-0	<input type="radio"/>		536,00	565,48	<p>102799-99-0 109148-99-0</p> <p>102798-99-0 109147-99-0</p>
INTERRUPTEURS POUSSOIRS FONCTIONS D'ASSISE	102798-99-0	<input checked="" type="radio"/>		536,00	565,48	
SANS INTERRUPTEURS FONCTIONS D'ASSISE	104621-99-0	<input type="radio"/>		0,00	0,00	
Support du boîtier des fonctions d'assise						
SUPPORT BOÎTIER FONCTIONS D'ASSISE, JOYSTICK	103469-99-0	<input checked="" type="radio"/>		0,00	0,00	<p>103469-99-0 104651-99-0 106256-99-0</p>
SUPP. BOÎTIER F. D'ASSISE ACCOUDOIR UNITRACK	104651-99-0	<input type="radio"/>	G D <input type="radio"/>	0,00	0,00	
SUPPORT BOÎTIER FONCTIONS D'ASSISE, DOSSIER	106256-99-0	<input type="radio"/>	G D <input type="radio"/>	0,00	0,00	
INTERR. FONCT. D'ASSISE PAS MONTÉ	105409-99-0	<input type="radio"/>		0,00	0,00	
Disposition du clavier d'interrupteurs						
ETIQ. "A" (1) FONCTIONS STANDARDS	103744-99-0	<input checked="" type="radio"/>		0,00	0,00	<p>(A) 103744-99-0 (B) 103786-99-0 (C) 103787-99-0 (D) 103745-99-0 (E) 103788-99-0 (F) 103789-99-0 (L) 105832-99-0</p>
ETIQ. "B" (1) FONCTIONS / MEMOIRE	103786-99-0	<input type="radio"/>		0,00	0,00	
ETIQ. "C" (1) EXCHANGE/ FONCTION STANDARDS/MEM	103787-99-0	<input type="radio"/>		0,00	0,00	
ETIQ. "D" (1) FONCTIONS STANDARDS (AUTRE DISPO)	103745-99-0	<input type="radio"/>		0,00	0,00	
ETIQ. "E" (1) FONCTIONS STANDARDS /SANS BASCULE	103788-99-0	<input type="radio"/>		0,00	0,00	
ETIQ. "F" (1) VERT «A»/ECHANGE/MEMOIRE	103789-99-0	<input type="radio"/>		0,00	0,00	
ETIQ. "L" (1) FONCTIONS 5 OPTION/EXCHANGE/MEM	105832-99-0	<input type="radio"/>		0,00	0,00	
Niveau d'indication du clavier d'interrupteurs						
NIVEAU 1 D'INDICATION (1) PAS DE RETRO-ECLAIRAGE	103746-99-0	<input type="radio"/>		0,00	0,00	
NIVEAU 2 D'INDICATION (1) RETRO-ECLAIRAGE	103747-99-0	<input type="radio"/>		0,00	0,00	
NIVEAU 3 D'INDICATION (1) DE LIMITATION DE VITESSE	103748-99-0	<input type="radio"/>		0,00	0,00	
NIVEAU 4 D'INDICATION (1) DE VITESSE ET D'ASSISE	103749-99-0	<input checked="" type="radio"/>		0,00	0,00	
Prise chargeur externe (requis si manipulateur sur tablette ou commande spéciale)						
PRISE CHARGEUR (EXTERN) MONT. SOUS ACCOUDOIR	104163-99-0	<input type="radio"/>	G D <input type="radio"/>	227,00	239,49	<p>104163-99-0 104164-99-0 104165-99-0</p>
PRISE CHARGEUR (EXTERN) MONT. SUR RAIL D'ACCESS.	104164-99-0	<input type="radio"/>	G D <input type="radio"/>	227,00	239,49	
PRISE CHARGEUR (EXTERN) MONT. SOUS SIÈGE	104165-99-0	<input type="radio"/>	G D <input type="radio"/>	227,00	239,49	
Clé de verrouillage						
CLÉ DE VERROUILLAGE	104620-99-0	<input type="checkbox"/>		33,00	34,82	

Emboutis alternatifs de joystick				
JOYSTICK MODÈLE CUPULE MENTON DIA. 38	100960-99-0	<input type="radio"/>		18,00 18,99
JOYSTICK MODÈLE POIGNEE EN T H. 80	100961-99-0	<input type="radio"/>		50,00 52,75
JOYSTICK MODÈLE GROSSE BOULE DIA. 38	100962-99-0	<input type="radio"/>		18,00 18,99
JOYSTICK MODÈLE BALLE MOUSSE DIA. 70	100963-99-0	<input type="radio"/>		27,00 28,49
JOYSTICK MODÈLE CHAMPIGNON DIA. 45	100964-99-0	<input type="radio"/>		27,00 28,49
JOYSTICK MODÈLE TIGE H. 80	100965-99-0	<input type="radio"/>		27,00 28,49
JOYSTICK MODÈLE BOULE DIA. 30	101165-99-0	<input type="radio"/>		18,00 18,99
JOYSTICK MODÈLE STANDARD	101166-99-0	<input type="radio"/>		0,00 0,00
JOYSTICK MODÈLE BALLE MOUSSE NOIR (CÔNE)	105442-99-0	<input type="radio"/>		26,00 27,43
JOYSTICK MODÈLE BODYPOINT 7.5CM U-SHAPED	105846-99-0	<input type="radio"/>		66,00 69,63
JOYSTICK MODÈLE BODYPOINT 10CM U-SHAPED	105847-99-0	<input type="radio"/>		66,00 69,63
JOYSTICK MODÈLE BODYPOINT RUBBER DOME	105848-99-0	<input type="radio"/>		61,00 64,36
Commande tierce personne (Ancien code LPP: 4339681 /code LPP unique: 9385177 :714,26€)				
COMMANDE TIERCE PERSONNE AFFICHAGE COULEUR 3.5"	107318-99-0	<input type="radio"/>	G D <input type="radio"/>	1234,00 1301,87
COMMANDE TIERCE PERSONNE JOYSTICK LIGHT LED	107320-99-0	<input type="radio"/>	G D <input type="radio"/>	711,00 750,11
COMMANDE TIERCE PERSONNE VITESSE/MODE	107321-99-0	<input type="radio"/>	G D <input type="radio"/>	711,00 750,11
SCOOT CONTROL R-NET	109532-99-0	<input type="radio"/>	G D <input type="radio"/>	2363,00 2492,97
Arrêt d'urgence				
ARRÊT D'URGENCE	101792-99-0	<input type="checkbox"/>		114,00 120,27
Accessoires supplémentaires (des frais de montage peuvent s'appliquer)				
MDT/RNET: JOYSTICK COMPACT (SENSIBLE)	103892-99-0	<input type="radio"/>		1461,00 1541,36
MDT/RNET: JOYSTICK COMPACT	103817-99-0	<input type="radio"/>		998,00 1052,89
MDT/RNET: COMMANDE MINI JOYSTICK	105289-99-0	<input type="radio"/>		1893,00 1997,12
MICRO JOYSTICK R-NET, A.300MM CÂBLE RNET	109524-99-0	<input type="radio"/>		2030,00 2141,65
MULTI JOYSTICK R-NET, A.300MM CÂBLE RNET	109526-99-0	<input type="radio"/>		2030,00 2141,65
ALL-ROUND JOYSTICK LIGHT RNET A.300MM CÂBLE RNET	109528-99-0	<input type="radio"/>		1597,00 1684,84
ALL-ROUND JOYSTICK R-NET, A.300MM CÂBLE RNET	109530-99-0	<input type="radio"/>		1134,00 1196,37
INTERRUPTEURS P. COMPACT JS (MENTON)	104641-99-0	<input type="checkbox"/>		347,00 366,09
SUPPORT BOÎTIER TIERCE PERSONNE	105210-99-0	<input type="checkbox"/>		130,00 137,15
CHARGEUR USB	107189-99-0	<input type="radio"/>	G D <input type="radio"/>	155,00 163,53
BUDDY BUTTON NOIR 63 MM	101766-99-0	Qté:		126,00 132,93
BUDDY BUTTON ROUGE 63 MM	101767-99-0	Qté:		126,00 132,93
BUDDY BUTTON JAUNE 63 MM	101768-99-0	Qté:		126,00 132,93
MICRO LIGHT (INTERRUPTEUR FORCE NULLE)	101769-99-0	Qté:		156,00 164,58
CUP 45 MM	101770-99-0	Qté:		156,00 164,58
MINI CUP 24 MM	101771-99-0	Qté:		141,00 148,76
GRASP	101772-99-0	Qté:		297,00 313,34
SATELLITE TWISTER, NOIR AVEC CÂBLE 30CM	109546-99-0	Qté:		134,00 141,37
SATELLITE TWISTER, ROUGE AVEC CÂBLE 30CM	109547-99-0	Qté:		134,00 141,37
SATELLITE TWISTER, JAUNE AVEC CÂBLE 30CM	109548-99-0	Qté:		134,00 141,37
SATELLITE TWISTER, BLEU AVEC CÂBLE 30CM	109549-99-0	Qté:		134,00 141,37
SATELLITE TWISTER, VERT AVEC CÂBLE 30CM	109550-99-0	Qté:		134,00 141,37
CONNECTION INTERRUPTEURS EXTERNE F. D'ASSISE	104196-99-0	<input type="checkbox"/>		368,00 388,24
CONNECTION INTERRUPTEURS EXTERNE F. DE R-NET (RBI)	104696-99-0	<input type="checkbox"/>		767,00 809,19
KIT CHAUFFE-MAINS	109533-99-0	<input type="checkbox"/>		523,00 551,77
CÔNE 1 CHAUFFE-MAINS	107363-99-0	<input type="radio"/>		192,00 202,56
CÔNE 2 CHAUFFE-MAINS	107364-99-0	<input type="radio"/>		229,00 241,60
Commentaires				