

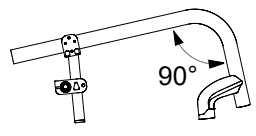



Date	France	VHP, propulsion manuelle, pour activités physiques et sportives Code LPP 9178691 - Montant LPPR 558,99 €
Client	Tampon de la société	
Poids du client (kg)		Prix de vente conseillé HT: 3255 €
Langue manuel d'utilisation	Responsable	Taux de TVA 5,5%: 179,03 €
		Prix de vente conseillé TTC: 3.434,03 €

Mesures du fauteuil - La tolérance sur toutes les dimensions indiquées et/ou demandées est de ± 10mm	
Largeur d'assise (LS) <input type="checkbox"/> 33 <input type="checkbox"/> 36 <input type="checkbox"/> 39 <input type="checkbox"/> 42 <input type="checkbox"/> 45 <input type="checkbox"/> 48 La largeur d'assise est mesurée à partir du côté extérieur du cadre, tandis que la distance entre les deux protections latérales est de 1.5 cm plus large	
Profondeur d'assise (PS) <input type="checkbox"/> 35 <input type="checkbox"/> 37,5 <input type="checkbox"/> 40 <input type="checkbox"/> 42,5 <input type="checkbox"/> 45 <input type="checkbox"/> 47,5 <input type="checkbox"/> 50 La profondeur d'assise réelle est mesurée à partir du début du tube de dossier de la toile de siège et augmentée de 1,5 cm	
Distance du repose-pieds (DP) (cm) ±0.5cm - réglages par incrément de 1.5 cm (Mesure réelle entre la toile d'assise et la palette) - IMPORTANT! Respecter une garde au sol de 4cm min (Hauteur avant minimum=DP + 4cm)	
Position des roues arrière	<input checked="" type="checkbox"/> Standard <input type="checkbox"/> Prudent <input type="checkbox"/> Actif <input type="checkbox"/> Extrême
Hauteur de dossier (TS)	Hauteur standard 33,5 (min 26-max 47) réglages par incrément de 1.5 cm
Carrossage	<input checked="" type="checkbox"/> 0° <input type="checkbox"/> 2° <input type="checkbox"/> 4°

Prix Hors Taxes	
☆ Plaque de réglage arrière standard 	☆ Garde-boue en Carbone <input type="checkbox"/> Protège vêtements droits en Carbone <input type="checkbox"/> Version amovible
	 08921 134,00
○ Plaque de réglage arrière FULL CARBON avec garde-boue intégré (Plus léger configuration)	
	☆ Version garde-boue (DISPONIBLE SEULEMENT AVEC ROUES ARRIÈRE 24") <input type="checkbox"/> Version protège vêtements droits
	07646 999,00

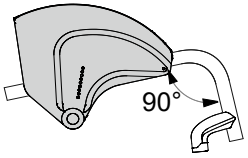
Hauteur avant - Cochez la case à la hauteur désirée
 Le différence de hauteur disponible entre le châssis HAUT et BAS est de 3 cm. (avec la même: fourche, roue avant et trou de régulation).

	 Fourche SPORT (H95)	 Fourche courte (H115)
CHÂSSIS BAS 90° Hauteur avant (min 44,5 - max 50) Distance du repose-pieds (min 33) <div style="border: 1px solid black; padding: 2px; margin-top: 5px; color: red; font-size: small;"> U-TUBE Repose-pieds alu istance du repose-pieds (min 18 + max 3) DPmax = Hauteur avant - 10cm </div>	Roues avant 3" <input type="checkbox"/> ~45 <input type="checkbox"/> ~46 4" <input type="checkbox"/> ~46 <input type="checkbox"/> ~47 5" <input type="checkbox"/> ~48,5	Roues avant 3" <input type="checkbox"/> ~45,5 <input type="checkbox"/> ~47 4" <input type="checkbox"/> ~46,5 <input type="checkbox"/> ~48 <input type="checkbox"/> ~49 5" <input type="checkbox"/> ~49 <input type="checkbox"/> ~50
CHÂSSIS HAUT 90° Hauteur avant (min 47,5 - max 53) Distance du repose-pieds (min 36) <div style="border: 1px solid black; padding: 2px; margin-top: 5px; color: red; font-size: small;"> U-TUBE Repose-pieds alu istance du repose-pieds (min 21 + max 3) DPmax = Hauteur avant - 10cm </div>	Roues avant 3" <input type="checkbox"/> ~48 <input type="checkbox"/> ~49 4" <input type="checkbox"/> ~49 <input type="checkbox"/> ~50 5" <input type="checkbox"/> ~51,5	Roues avant 3" <input type="checkbox"/> ~48,5 <input type="checkbox"/> ~50 4" <input type="checkbox"/> ~49,5 <input type="checkbox"/> ~51 <input type="checkbox"/> ~52 5" <input type="checkbox"/> ~52 <input type="checkbox"/> ~53

L'hauteur avant effective pourrait être différente de celle choisie parce que sa valeur subit des changements causés par la combinaison entre la profondeur et l'hauteur arrière.

Hauteur arrière La différence de Hauteur avant et Hauteur arrière doit être comprise de 3 et 12cm.
 Roues arrière 22" (min 36 - max 44)
 Roues arrière 24" (min 38 - max 46)
 Roues arrière 25" (min 39 - max 47)
 Roues arrière 26" (min 41 - max 48)

Date Commande Client Adresse

Prix Hors Taxes

Siège			
☆ Toile d'assise avec pochette (sous le siège)			
<input type="radio"/> Assise réglable en tension		08883	241,00
<input type="radio"/> Siège rigide en carbone		08336	493,00
<input type="radio"/> Pochette (sous le siège) [25x11x4,5]		08281	134,00

CUSTOMIZE COLORS

① Couleur de châssis

Blanc perlé Orange opaque
 Noir opaque 08341 122,00
 Argent vif
 Rouge brillant
 Bleu brillant

② Couleur fourche

☆ Noir opaque

Argent vif Bleu brillant
 Blanc perlé Violet
 Rouge brillant Vert Lemon

08342 122,00

③ Couleur roues arrière

seulement avec: Roues arrière Ultra-light Progeo - Standard! (22 - 24)

☆ Noir

Argent vif Bleu brillant
 Blanc perlé Violet
 Rouge brillant Vert Lemon

04692 67,00

Axe des roues arrière			
☆ Axe des roues arrière en aluminium			
<input type="radio"/> Axe des roues arrière en fibre de carbone	(Plus léger configuration)	07647	161,00

Système de réglage et de fixation du dossier			
☆ Dossier avec verrouillage	avec angle réglable de -4° à +16°		
<input type="checkbox"/> Dossier rabattable sans verrouillage sur l'assise	avec angle réglable de -4° à +16°		
<input type="checkbox"/> Dossier non rabattable	avec angle réglable de -4° à +16°		

Dossier			
☆ Renbourrage respirant du dossier à réglages multiples			
	☆ Dossier aluminium		
	<input type="radio"/> Dossier titane		06811 208,00
	<input type="radio"/> Dossier carbone		04389 837,00

AIR Dossier postural intégré (PAS REMOVIBLE) 1.119,00

Coque Carbone - Support latéral 7,5cm
 Réglage en profondeur ±1cm. - Réglage en inclinaison ±10°
 indisponible pour largeur 48

H 28	H 34	H 40			
Hauteur de dossier (TS) min 34 (.....)	Hauteur de dossier (TS) min 38 (.....)	Hauteur de dossier (TS) min 44 (.....)			
Aile pour la restriction du support latéral A=haut - R=régulier					
A	R	A	R	A	R
<input type="checkbox"/>	<input type="checkbox"/>	<input type="checkbox"/>	<input type="checkbox"/>	<input type="checkbox"/>	<input type="checkbox"/>





Installation sur:







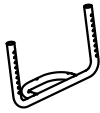
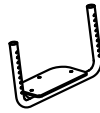
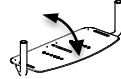

☆ Tubes de dossier

Dossier aluminium

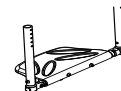
Dossier titane 06811 208,00

Dossier carbone 04389 837,00

Date	Commande	Client	Adresse
Prix Hors Taxes			
 Tubes de poignée			
☆ Tubes avec poignée standard			
<input type="checkbox"/> Tubes à manche court <input type="checkbox"/> Tubes SPORT Sans poignées			
<input type="radio"/> Tubes en carbone avec poignée court		Réduction du poids d'envir 110gr. Non disponible avec: Dossier postural PHYSIO - Dossier postural A I R	04390 166,00
<input type="radio"/> Poignées rabattables		Hauteur minimal du dossier 30,5cm Non disponible avec: Poignées de poussée accompagnateur	02958 279,00
			
 Roues avant			
☆ 4" Bandage			
<input type="checkbox"/> 3" Sport <input type="checkbox"/> 5" Bandage			
<input type="radio"/> 3" Active Soft (grand)		(Jante alu)	06824 141,00
<input type="radio"/> 4" Active Sport (étroit)		(Jante alu)	01398 141,00
<input type="radio"/> 4" Active Soft (grand)		(Jante alu)	03943 141,00
<input type="radio"/> 5" Active Soft (grand)		(Jante alu)	07518 141,00
<input type="radio"/> 5" Pneumatiques			10844 67,00
 Roues arrière			
☆ 24" Ultra-light Progeo - Standard!			
<input type="checkbox"/> 22" Ultra-light Standard Progeo <input type="checkbox"/> 25" Ultra-light Standard Progeo (Couleur : noire) <input type="checkbox"/> 26" Standard Progeo (Couleur : noire)			
<input type="radio"/> 24" ULTRA-LIGHT PROGEO KEY SPORT		Réduction du poids d'envir 450gr.	04383 976,00
<input type="radio"/> 24" Ultra-light "Spinergy LX"			01685 976,00
<input type="radio"/> 24" Ultra-light "Spinergy LXL"		<input type="checkbox"/> Moyeu noir et rayons blanc	07846 932,00
<input type="radio"/> 24" Ultra-light "Spinergy Flex rim"		<input type="checkbox"/> Moyeu et rayons noir Main courante en aluminium/caoutchouc intégrée	02270 1.533,00
<input type="radio"/> 25" Ultra-light "Spinergy LX"			02101 976,00
<input type="radio"/> 25" Ultra-light "Spinergy LXL"		<input type="checkbox"/> Moyeu noir et rayons blanc	07847 932,00
<input type="radio"/> 26" Ultra-light "Spinergy LX"			02102 976,00
<input type="radio"/> 24" Tout-terrain (mains courantes aluminium noir)			01392 252,00
 Pneumatiques roues arrière			
☆ Haute-pression		(22"-24"-25"-26")	
<input type="checkbox"/> Haute-pression à profil crantés		(24")	
<input type="radio"/> Marathon +		(24"-25")	avec protection anti crevaison
			01669 70,00
<input type="radio"/> Bandages / Anti-crevaison - Couleur Gris		(22")	04181 113,00
<input type="radio"/> Bandages / Anti-crevaison - Couleur Noir		(24")	11083 109,00
Non disponible avec Roues arrière: 24" ULTRA-LIGHT PROGEO KEY SPORT, 24" Ultra-light "Spinergy LXL"			
 Mains courantes			
		Distance roue ☆ 3 cm <input type="checkbox"/> 4 cm	
☆ Aluminium (22"-24"-25"-26")			
<input type="radio"/> Aluminium noir SOFT-TOUCH		(24"-25")	(Main courante 24 ", sur la roue de 25" est installée avec des entretoises)
			09170 134,00
<input type="radio"/> Acier chromé		(24"-25")	(Main courante 24 ", sur la roue de 25" est installée avec des entretoises)
			01684 168,00
<input type="radio"/> Titane		(24"-25")	(Main courante 24 ", sur la roue de 25" est installée avec des entretoises)
			00016 306,00
<input type="radio"/> Ultra Grip		(24"-25")	(Main courante 24 ", sur la roue de 25" est installée avec des entretoises)
			00017 350,00
<input type="radio"/> Max Grip		(24"-25")	(Main courante 24 ", sur la roue de 25" est installée avec des entretoises)
			00834 391,00
<input type="radio"/> Ergo Para		(24")	
			00632 391,00
<input type="radio"/> TOP FRICTION		(24"-25")	(Main courante 24 ", sur la roue de 25" est installée avec des entretoises)
			11023 334,00
<input type="radio"/> NOVA H		(24"-25")	(Main courante 24 ", sur la roue de 25" est installée avec des entretoises)
			11025 306,00
<input type="radio"/> NOVA D		(24"-25")	(Main courante 24 ", sur la roue de 25" est installée avec des entretoises)
			11026 334,00
<input type="radio"/> SURGE LT		(25")	Profil oval avec insert en caoutchouc
			06427 256,00
<input type="radio"/> Ergots (24")		(24")	
			00693 223,00
<input type="radio"/> Revêtement silicone pour mains courantes alu standard			Disponible en dimensions (22" - 24" - 26")
			04050 183,00
 Freins			
☆ Levier courbé à pousser			
<input type="checkbox"/> Levier droit à pousser <input type="checkbox"/> Levier droit à tirer			
<input type="radio"/> Frein actifs			06428 140,00
<input type="radio"/> Frein à pousser avec extension			01949 84,00
<input type="radio"/> Frein à tirer avec extension			03372 84,00
   			

Date	Commande	Client	Adresse
			Prix Hors Taxes
Repose-pieds			
☆ Repose-pieds en aluminium. Non réglable en inclinaison ☆ Repose-pieds alu  <input type="checkbox"/> avec plaque en plastic 			
<input type="radio"/> Repose-pieds monobloc relevables en aluminium FLIP-BACK! - angle et profondeur réglables IMPORTANT! Respecter une garde au sol de 6cm min (Hauteur avant minimum=DP + 6cm) Avec roue avant de 5" la différence de Hauteur avant et Hauteur arrière doit être supérieure à 5 cm.			 09420 200,00
<input type="radio"/> Repose-pieds en aluminium - angle et profondeur réglables ☆ Interne <input type="checkbox"/> 2/3 Interne <input type="checkbox"/> Externe <input type="checkbox"/> 2/3 Externe			 04456 279,00
<input type="radio"/> U-TUBE - Repose-pieds en aluminium, angle et profondeur réglables CHÂSSIS BAS: distance minimale du repose-pieds 18 - distance maximale du repose-pieds 35 CHÂSSIS HAUT: distance minimale du repose-pieds 21 - distance maximale du repose-pieds 38			 09853 241,00
<input type="radio"/> Repose-pieds monobloc carbone. Réglable en inclinaison ☆ Interne <input type="checkbox"/> Externe			 04110 419,00
Accoudoirs			
<input type="radio"/> Accoudoirs tubulaires (Escamotables, amovibles et réglable en hauteur)			 00694 252,00
<input type="radio"/> Accoudoirs escamotables avec protège vêtements droits en carbone Disponible seulement avec: Plaque de réglage arrière standard			 09079 241,00
Accessoires			
<input type="radio"/> Protège châssis avant			07058 58,00
<input type="radio"/> Toile de connexion dossier/toile assise			10241 21,00
<input type="radio"/> Sac de rangement amovible (avec système de libération rapide)			09811 134,00
En option 1			
<u>Seulement un option par côté peuvent être choisies</u>			
<input type="radio"/> Kit de Transit excluent l'installation de Anti-bascules			 03290 166,00
<input type="radio"/> Roues anti-bascule excluent l'installation de Kit de Transit (rotation interne pour réduire l'encombrement) <input type="radio"/> Droite <input type="radio"/> Gauche			 06821 140,00 06822 140,00
En option 2			
<input type="radio"/> Poignées de poussée accompagnateur (Amovibles et réglables en hauteur)			 03645 195,00
<input type="radio"/> Tetraclic (Axe à démontage rapide pour Tétraplégique)			03947 195,00
<input type="radio"/> Ceinture de bassin			03972 70,00
<input type="radio"/> Harnais			04103 159,00
<input type="radio"/> Support lombaire (pour insérer sous la toile de dossier)			00013 43,00
<input type="radio"/> Cale-troncs escamotables <input type="radio"/> Droite Non disponible avec: <input type="radio"/> Gauche Dossier postural PHYSIO - Dossier postural A I R			 02097 279,00 02098 279,00
<input type="radio"/> Flasques Noirs (22"-24")			01043 166,00
<input type="radio"/> Flasques Transparents (22"-24")			00835 166,00
<input type="radio"/> Flasques Progeo design (22"-24")			00019 195,00
<input type="radio"/> Flasques Dragon (22"-24")			02106 195,00
Kit supplémentaire			
<input type="radio"/> Roues arrière 24" Tout-terrain Pneumatiques Tout-terrain - mains courantes aluminium (couleur noire)			03378 558,00
<input type="radio"/> Roues arrière FAT 24" Pneumatiques FAT 3" - mains courantes aluminium (couleur noire)			09357 932,00

Date Commande Client Adresse

Prix Hors Taxes

Siège de série modulable et évolutif - PHYSIO - Dossier postural (Rembourrage du dossier std. pas fourni)

Amovible avec libération rapide
Installation pour tubes de diamètre 18+26mm
Réglage en profondeur (4cm)
Réglage en inclinaison ($\pm 18^\circ$)

Coussin fait en mousse de polyuréthane à base anti glissante et avec jupette en polyester.

- 5 x 37,5 x 40 cm
- 5 x 40,0 x 43 cm
- 5 x 42,5 x 45 cm
- 5 x 45,0 x 43 cm
- 5 x 47,5 x 43 cm

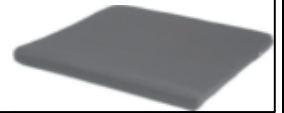

- AIR** Coque Carbone
indisponible pour largeur 48

HAUTEUR DE DOSSIER	28	34	40	1.119,00		
Forme de la coque	Aile pour la restriction du support latéral A=haut - R=régulier					
	A	R	A	R	A	R
	<input type="checkbox"/>	<input type="checkbox"/>	<input type="checkbox"/>	<input type="checkbox"/>	<input type="checkbox"/>	<input type="checkbox"/>

- POSTURE** Coque Aluminium

HAUTEUR DE DOSSIER	34	40	52	1.078,00
Forme de la coque	Aile pour la restriction du support latéral B=régulier			
	R	R	R	
	<input type="checkbox"/>	<input type="checkbox"/>	<input type="checkbox"/>	<input type="checkbox"/>

Configuration DEEP avec PAD pour support latéral (réglable en hauteur)

Commentaires

- Appuis-thoraciques en aluminium avec rembourrage et revêtement en tissu respirant



Petit (h 13cm)



- Droit 10272 34,00
- Gauche 10272 34,00

Grande (h 20cm)



- Droit 10273 40,00
- Gauche 10273 40,00

SWING AWAY - Support latéral

Hardware de fixation et de réglage complet avec rembourrage de pare-chocs
Appuis-thoraciques en aluminium avec rembourrage et revêtement en tissu respirant

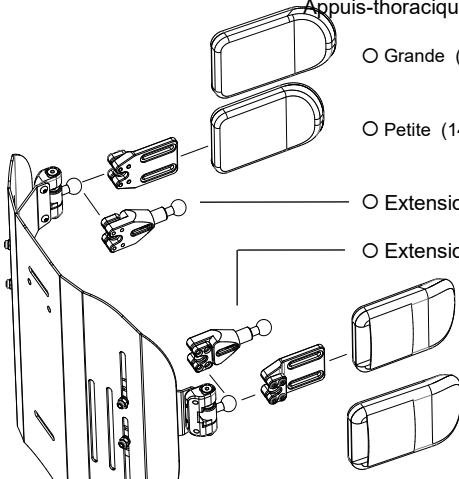

- Grande (18x12) 05647 218,00
- Petite (14x9) 05643 218,00
- Extension du support thoracique Quantité (nombre pièces)..... 10271 73,00
- Extension du support thoracique Quantité (nombre pièces).....
- Petite (14x9) 05642 218,00
- Grande (18x12) 05646 218,00

- Appui-tête réglable - système d'assemblage à double sphère

Disponible uniquement avec le dossier Physio
Indisponible pour le dossier Physio AIR coque en carbone







- Grande (34x14) 05648 492,00
- Petit (28x14)

Date	Commande	Client	Adresse
------------	----------------	--------------	---------------

Prix Hors Taxes

Coussin STIMULITE nid d'abeille anti-escarres et coussins posturaux - TVA 20% pour l'article vendu séparément.

<input type="radio"/> Classic H 7 cm.	<input type="checkbox"/> 36x41 00035 <input type="checkbox"/> 41x46 00840	<input type="checkbox"/> 38x38 00036 <input type="checkbox"/> 46x41 00698	<input type="checkbox"/> 38x41 01052 <input type="checkbox"/> 46x46 00038	<input type="checkbox"/> 41x41 00037		877,00
<input type="radio"/> Anatomique posturale H 10cm	<input type="checkbox"/> 36x41 00056 <input type="checkbox"/> 41x46 01050	<input type="checkbox"/> 38x38 00696 <input type="checkbox"/> 46x41 00034	<input type="checkbox"/> 38x41 00032 <input type="checkbox"/> 46x46 01051	<input type="checkbox"/> 41x41 00033		1.022,00
<input type="radio"/> Forme slimline H 5cm	<input type="checkbox"/> 36x41 00854 <input type="checkbox"/> 41x46 00085	<input type="checkbox"/> 38x38 00707 <input type="checkbox"/> 46x41 01074	<input type="checkbox"/> 38x41 00083 <input type="checkbox"/> 46x46 01075	<input type="checkbox"/> 41x41 01073		662,00
<input type="radio"/> Sport H 5 cm.	<input type="checkbox"/> 36x41 00053 <input type="checkbox"/> 41x46 00057	<input type="checkbox"/> 38x38 00054 <input type="checkbox"/> 46x41 01062	<input type="checkbox"/> 38x41 01060 <input type="checkbox"/> 46x46 00846	<input type="checkbox"/> 41x41 01061		625,00

Taille personnalisée Largeur cm. Profondeur cm.

Commentaires

Fauteuil : Progeo JOKER R2 - Rev. 2023.4	Prix Hors Taxes Taux de TVA 5,5%	Page à envoyer si optional a été choisi <input checked="" type="radio"/> standard (Fourni par défaut) <input type="checkbox"/> sur demande (Sans supplément de prix) <input type="radio"/> en option (à rajouter au prix de base)
--	-------------------------------------	--

Tarifs publics



2024

Prix valables à partir de: 01/01/2024

SmartDrive MX2+

**Nouveau
prix 2024**
5200 € TTC



Information client	
Client (Nom / No.)	/
Contact	
Numéro de commande	
Adresse	
CP / Ville	/
Tél / Fax	/

	Numéro d'article		Tarif Public (€)		Tarif LPPR Code LPPR	Information additionnelle
			HT	TTC		

SmartDrive						
SMARTDRIVE MX2+ 9KMH SPEED CONTROL DIAL EU	MX2-S004	<input type="radio"/>	4928,91	5200,00	Code LPPR: 4371791 2187,03 € TTC	

Accessoires						
-------------	--	--	--	--	--	--

PushTracker						
PUSHTRACKER E3 PREINSTALLE (NOIR) <i>PushTracker prêt à l'emploi et préinstallé : Allumez, définissez la langue et c'est parti !</i>	MX2-33P-C	<input type="radio"/>	0,00	0,00		MX2-33P

Accessoires						
CHARGEUR USB PRISE EU	MX2-926	<input type="checkbox"/>	36,00	37,98		

Adaptateur (1 au choix)-trouvez le bon en utilisant la charte de compatibilité						
KIT NOIX DE FIXATION STD 24*/540	MX2-44S-C	<input type="radio"/>	0,00	0,00	https://smartdrive.permobil.com/	
KIT NOIX DE FIXATION STD 25*/560	MX2-45S-C	<input type="radio"/>	0,00	0,00		
KIT NOIX DE FIXATION STD 26*/590	MX2-46S-C	<input type="radio"/>	0,00	0,00		
KIT NOIX DE FIXATION LARGE	MX2-43L-C	<input type="radio"/>	0,00	0,00		
KIT FIXATION FAUTEUIL PLIANT 24*/540 20 cm - 53 cm	MX2-443-C	<input type="radio"/>	0,00	0,00		
KIT FIXATION FAUTEUIL PLIANT 25*/559 20 cm - 53 cm	MX2-453-C	<input type="radio"/>	0,00	0,00		
KIT FIXATION FAUTEUIL PLIANT 26*/590 20 cm - 53 cm	MX2-463-C	<input type="radio"/>	0,00	0,00		
ENSEMBLE FIX. MONT. SPECIALE PANTHERA U/S	MX2-43P	<input type="radio"/>	258,00	272,19		
ENSEMBLE FIX. MONT. SPECIALE KUSCH CHAMP <i>fabrication sur-mesure</i>	MX2-KCS	<input checked="" type="radio"/> *1	551,00	581,31		
SANS KIT FIXATION FAUTEUIL		<input type="radio"/>	0,00	0,00		

Adaptateurs supplémentaire spécifique						
FIXATION SPECIALE POUR TUBE CARROSSAGE 0.5*/13MM	MX2-955	<input type="radio"/>	20,00	21,10		
FIXATION SPECIALE POUR TUBE CARROSSAGE 0.75*/19MM	MX2-956	<input type="radio"/>	20,00	21,10		
FIXATION SPECIALE POUR TUBE CARROSSAGE 0.875*/22MM	MX2-957	<input type="radio"/>	20,00	21,10		
ENSEMBLE FIX. MONT. SPECIALE ARIA	MX2-ARI	<input type="radio"/>	551,00	581,31		
ENSEMBLE FIX. MONT. SPECIALE ICON	MX2-ICN	<input type="radio"/>	128,00	135,04		
ENSEMBLE FIX. MONT. SPECIALE KUSCH R33	MX2-KRT	<input type="radio"/>	551,00	581,305		
ENSEMBLE FIX. MONT. SPECIAL SHOCKBLADE	MX2-SHB	<input type="radio"/>	97,00	102,34		
ENSEMBLE FIX. MONT. SPECIAL TUBE CLAMPS/PLIANT	MX2-TCC	<input checked="" type="radio"/> *1	683,00	720,57		
ENSEMBLE FIX. MONT. TILT IN SPACE	MX2-TSC	<input checked="" type="radio"/> *1	500,00	527,50		
ENSEMBLE FIX. MONT. COLOURS SHOCKBLADE (2018->)	MX2-SBN	<input type="radio"/>	128,00	135,04		
ENSEMBLE FIX. MONT. PER4MAX SHOCKWAVE	MX2-SHW	<input type="radio"/>	551,00	581,31		

*1 Informations complémentaires adaptateur spécifique						
MX2-KCS	Taille de la roue arrière	540/24* 559/25* 590/26*	Mesure rapide de l'axe de la pointe à la pointe :			mm
MX2-TSC	Taille de la roue arrière	<input type="radio"/> <input type="radio"/> <input type="radio"/>	Marque de fauteuils roulants:			Modèle :
MX2-TCC		Diamètre du tube			mm	

Accessoires						
POIGNÉE REMBOURRÉE UNIVERSELLE	MX2-986	<input type="checkbox"/>	20,00	21,10		
SAC DE TRANSPORT SMARTDRIVE/NOIR	MX2SD-BAG	<input type="checkbox"/>	78,00	82,29		
BOUTON COMM. DE COMMUTATEUR (UN) OPTION MONO JACK	MX2-TBSC	<input type="checkbox"/>	296,00	312,28		