

Krypton R



OF-KRYPTON R-REV02_022024

Bon de commande destiné aux Professionnels

PRODUIT

Fauteuil manuel rigide EN FIBRE DE CARBONE
 Dossier réglable en angle et rabattable sur l'assise
Support de roues arrière et barre de carrossage carbone.
Codes options suivies de (L) = options les plus légères de la catégorie
Codes options suivies de (R) = options rajoutant 500 g (mini) au fauteuil
 Poids max utilisateur: 125 kg - Poids fauteuil complet : à partir de 6,2 kg

CACHET REVENDEUR

Date de la commande :

- Standard
- Sans supplément de prix
- Avec supplément de prix

Nous nous réservons une tolérance de +/- 1 cm à la livraison sur la largeur, profondeur, hauteurs d'assise et de dossier.



| MODELE | Prix € HT | Prix € TTC | LPPR | LPPR € |
|---|-----------|------------|---------|--------|
| 77000001 <input type="checkbox"/> KRYPTON R | 4 824,64 | 5 090,00 | 9166630 | 558,99 |

DIMENSIONS D'ASSISE

| Profondeur d'assise en cm (PS) | Largeur d'assise en cm (LS) | | | | | | | |
|--------------------------------|-----------------------------|----|----|----|----|----|----|----|
| | 32 | 34 | 36 | 38 | 40 | 42 | 44 | 46 |
| 34 | ○ | ○ | ○ | ○ | ○ | ○ | ○ | ○ |
| 36 | ○ | ○ | ○ | ○ | ○ | ○ | ○ | ○ |
| 38 | ○ | ○ | ○ | ○ | ○ | ○ | ○ | ○ |
| 40 | ○ | ○ | ○ | ○ | ○ | ○ | ○ | ○ |
| 42 | ○ | ○ | ○ | ○ | ○ | ○ | ○ | ○ |
| 44 | ○ | ○ | ○ | ○ | ○ | ○ | ○ | ○ |
| 46 | ○ | ○ | ○ | ○ | ○ | ○ | ○ | ○ |
| 48 | ○ | ○ | ○ | ○ | ○ | ○ | ○ | ○ |

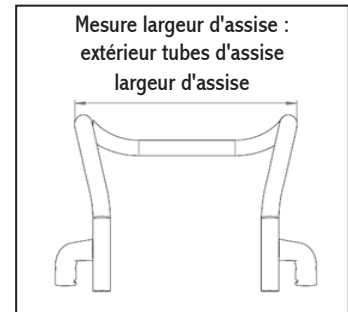

HAUTEURS D'ASSISE AVANT

| | | Hauteur sol / siège avant en cm (H S/S) | | | | | | | | | | | | | | |
|----|----------|---|---------|----|----|----|----|----|----|----|----|----|----|----|----|----|
| | | Fourche | Châssis | 43 | 44 | 45 | 46 | 47 | 48 | 49 | 50 | 51 | 52 | 53 | 54 | 55 |
| 3" | 111 mm | bas | ○ | ○ | ○ | ○ | ○ | ○ | ○ | ○ | ○ | ○ | ○ | ○ | ○ | ○ |
| | 123 mm | | ○ | ○ | ○ | ○ | ○ | ○ | ○ | ○ | ○ | ○ | ○ | ○ | ○ | ○ |
| | Frog Leg | | ○ | ○ | ○ | ○ | ○ | ○ | ○ | ○ | ○ | ○ | ○ | ○ | ○ | ○ |
| | Monobras | | □ | □ | □ | □ | □ | □ | □ | □ | □ | □ | □ | □ | □ | □ |
| 4" | 111 mm | haut | ○ | ○ | ○ | ○ | ○ | ○ | ○ | ○ | ○ | ○ | ○ | ○ | ○ | ○ |
| | 123 mm | | ○ | ○ | ○ | ○ | ○ | ○ | ○ | ○ | ○ | ○ | ○ | ○ | ○ | |
| | Frog Leg | | ○ | ○ | ○ | ○ | ○ | ○ | ○ | ○ | ○ | ○ | ○ | ○ | ○ | |
| | Monobras | | □ | □ | □ | □ | □ | □ | □ | □ | □ | □ | □ | □ | □ | |
| 5" | 111 mm | bas | ○ | ○ | ○ | ○ | ○ | ○ | ○ | ○ | ○ | ○ | ○ | ○ | ○ | |
| | 123 mm | | ○ | ○ | ○ | ○ | ○ | ○ | ○ | ○ | ○ | ○ | ○ | ○ | | |
| | Frog Leg | | ○ | ○ | ○ | ○ | ○ | ○ | ○ | ○ | ○ | ○ | ○ | ○ | | |
| | Monobras | | □ | □ | □ | □ | □ | □ | □ | □ | □ | □ | □ | □ | | |
| 5" | 111 mm | haut | ○ | ○ | ○ | ○ | ○ | ○ | ○ | ○ | ○ | ○ | ○ | ○ | | |
| | 123 mm | | ○ | ○ | ○ | ○ | ○ | ○ | ○ | ○ | ○ | ○ | ○ | | | |
| 6" | 123 mm | | ○ | ○ | ○ | ○ | ○ | ○ | ○ | ○ | ○ | ○ | ○ | | | |
| | Frog Leg | | □ | □ | □ | □ | □ | □ | □ | □ | □ | □ | □ | | | |

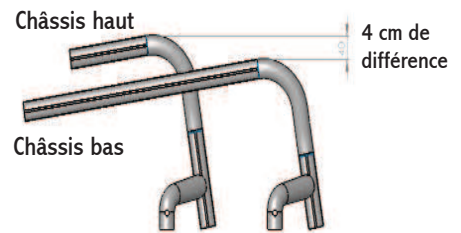

IMPORTANT :
AUCUN dispositif tiers (ex: aide à la propulsion) de marque Sunrise ou autre, ne peut être installé sur le KRYPTON R, au risque d'endommager le carbone et de rendre la garantie caduque.

Fourches Frog Leg et monobras = voir prix de l'option dans rubrique "Roues directrices et fo



Krypton R

- Standard ○ Sans supplément de prix □ Avec supplément de prix
 (L) option la plus légère (+) option ajoutant + 500 g mini. au poids du fauteuil

HAUTEURS D'ASSISE ARRIERE

Hauteur d'assise arrière réglable +/- 1 cm. Différence maximale revendiquée, entre hauteur d'assise avant et arrière : 11 cm
 Attention: avec hauteurs d'assise de 46 cm à 50 cm, la largeur entre protège-vêtements augmente de 3,5 cm

Hauteur d'assise en cm

| Roues arrière | 38 | 39 | 40 | 41 | 42 | 43 | 44 | 45 | 46 | 47 | 48 | 49 | 50 |
|---------------|-------|-------|-------|-------|----|----|----|----|----|----|----|-------|-------|
| 24" | ○ (1) | ○ (2) | ○ (2) | ○ | ○ | ○ | ○ | ○ | ○ | ○ | ○ | ○ (3) | |
| 25" | | ○ (1) | ○ (2) | ○ (2) | ○ | ○ | ○ | ○ | ○ | ○ | ○ | ○ | ○ (3) |

- (1) aucun réglage possible
 (2) aucun réglage inférieur possible. Uniquement + 1 cm possible
 (3) aucun réglage supérieur possible. Uniquement - 1 cm possible

SIEGE

Prix € HT Prix € TTC Code LPPR LPPR €

| Sangles d'assise | | Prix € HT | Prix € TTC | Code LPPR | LPPR € |
|----------------------------------|--|-----------|------------|-----------|--------|
| KRR020012 | ● 'Airflow' avec pochette | std | std | | |
| KRR020017 | □ 'Airflow' avec double pochette | 67,30 | 71,00 | | |
| KRR020018 | □ 'Airflow' avec pochette+pochette catheter (LS mini 34 cm) | 67,30 | 71,00 | | |
| KRR020019 (L) | □ 'Airflow' ultra-légère sans pochette, poids max Ut. 85 kg uniquement disponible pour largeurs d'assise de 32 à 40 cm (inclus) | 165,88 | 175,00 | | |
| Coussin avec housse noire | | | | | |
| KRR020101 / 02 | □ Mousse Epaisseur □ 3cm □ 5cm densité moyenne | 115,64 | 122,00 | 9367995 | 34,90 |



KRR020012



PRODUITS D'AIDE A LA POSTURE JAY

Ces dossiers peuvent être pris en charge dans le cas d'une prescription pour un **siège de série modulable et évolutif** incluant un **coussin** d'assise et un **dossier** de positionnement. **Code LPPR: 6266839 = 838,47 € TTC**

COUSSINS DE POSITIONNEMENT

Prix € HT Prix € TTC Code LPPR LPPR €

| | | | | | |
|-----------|---------------------------------|--------|--------|--|--|
| JAY020001 | □ Jay Easy Visco, base incurvée | 300,83 | 317,38 | | |
| JAY020007 | □ Jay Easy Fluid, base incurvée | 300,83 | 317,38 | | |
| JAY020004 | □ Jay Lite | 352,01 | 371,37 | | |

DOSSIERS DE POSITIONNEMENT

Prix € HT Prix € TTC Code LPPR LPPR €

| | | | | | |
|---|--|------------------------------|--------|--------------------------|-------|
| □ Dossier Jay J3 (avec tubes dossier ALU et non carbone) | | 493,93 | 521,10 | | |
| <u>Jay J3 - GALBE PEU PROFOND (SC) - Enveloppement 5 cm</u> | | H= hauteur du dossier | | | |
| Thoracique moyen (MT): | □ JAY030010 (M) H: 34 cm | □ JAY030033 (T) H: 38 cm | | | |
| Thoracique supérieur (UT): | □ JAY030012 (S) H: 42 cm | □ JAY030019 (M) H: 46 cm | | □ JAY030025 (T) H: 50 cm | |
| Maintien haut (SH): | □ JAY030015 (S) H: 53 cm | □ JAY030022 (M) H: 57 cm | | □ JAY030028 (T) H: 61 cm | |
| <u>Jay J3 - GALBE MOYEN (MC) - Enveloppement 8 cm</u> | | | | | |
| Thoracique moyen (MT): | □ JAY030011 (M) H: 34 cm | □ JAY030018 (T) H: 38 cm | | | |
| Thoracique supérieur (UT): | □ JAY030013 (S) H: 42 cm | □ JAY030020 (M) H: 46 cm | | □ JAY030026 (T) H: 50 cm | |
| Maintien haut (SH): | □ JAY030016 (S) H: 53 cm | □ JAY030023 (M) H: 57 cm | | □ JAY030029 (T) H: 61 cm | |
| □ Dossier Jay J3 CARBON | | 903,91 | 953,63 | | |
| <u>Jay J3 CARBON - GALBE PEU PROFOND - Enveloppement 5 cm</u> | | | | | |
| Thoracique bas: | □ JAY060001 (S) H: 17 cm | □ JAY060002 (T) H: 24 cm | | | |
| Thoracique moyen: | □ JAY060003 (S) H: 30 cm | □ JAY060004 (T) H: 38 cm | | | |
| Appui-tête Whitmyer pour dossier JAY J3 uniquement | | | | | |
| WHT030415 | □ Appui-tête avec support COBRA XTRA, escamotable vers l'arrière | 447,91 | 472,55 | 9367854 | 63,41 |
| WHT030416 | □ Appui-tête avec support AXYS, standard | 261,65 | 276,04 | 9367854 | 63,41 |

Krypton R

- Standard
 Sans supplément de prix
 Avec supplément de prix
 (L) option la plus légère
 (+) option ajoutant + 500 g mini. au poids du fauteuil

ENSEMBLE REPOSE-PIEDS

Prix € HT Prix € TTC Code LPPR

| Palettes | | | | | |
|---------------|---|---|--------|--|--|
| KRR050029 (L) | <input checked="" type="radio"/> Tube, légère, aluminium | std | std | | |
| KRR050030 | <input type="radio"/> Tube, légère, aluminium, avec plaque | std | std | | |
| KRR050025 | <input type="checkbox"/> Monobloc légère rég. en angle et profondeur, composite | 134,60 | 142,00 | | |
| KRR050024 | <input type="checkbox"/> Monobloc légère rég. en angle et profondeur, alu (noir mat) | 134,60 | 142,00 | | |
| KRR050026 | <input type="checkbox"/> Monobloc légère rég. en angle et profondeur, carbone | 171,56 | 181,00 | | |
| KRR050125 | <input type="checkbox"/> Monobloc alu Performance, réglable en angle (1) | 236,97 | 250,00 | | |
| KRR050128 | <input type="checkbox"/> Monobloc composite, réglable en angle et profondeur, rabattable vers l'arrière | 218,01 | 230,00 | | |
| | | ND avec roues avant 4" - Poids max Utilisateur: 75 kg | | | |
| KRR050127 | <input type="checkbox"/> Cales latérales (uniquement avec palette monobloc légère) | 83,41 | 88,00 | | |



KRR050029



KRR050125

Longueur de jambes (sur fauteuil: distance toile d'assise à palette)

- 36 cm
 37 cm
 38 cm
 39 cm
 40 cm
 41 cm
 42 cm
 43 cm
 44 cm
 45 cm
 46 cm
 47 cm
 48 cm
 49 cm
 50 cm
 51 cm

La longueur de jambes doit être 3 cm de moins que la hauteur d'assise avant

ROUES MOTRICES

Prix € HT Prix € TTC Code LPPR

| Position centre de gravité | | | | | |
|--|--|--------|--------|--|--|
| <input type="radio"/> 5,60 cm <input type="radio"/> 6,80 cm <input type="radio"/> 8,00 cm <input type="radio"/> 9,20 cm <input type="radio"/> 10,40 cm | | | | | |
| Roues (poids Utilisateur > à 100 kg nous recommandons les roues rayonnage croisé) | | | | | |
| KRR070001 (+) | <input type="radio"/> Standards, rayonnage croisé (ND 25") | std | std | | |
| KRR070002 | <input type="radio"/> Moyeu design rayonnage droit (ND 25") | std | std | | |
| KRR070003 | <input type="checkbox"/> Légères | 303,32 | 320,00 | | |
| <input type="checkbox"/> Anodisation moyeux et jantes roues légères 24" (rayons noirs) | | 163,98 | 173,00 | | |
| <input type="checkbox"/> orange <input type="checkbox"/> bleu <input type="checkbox"/> rouge | | | | | |
| KRR070004 (L) | <input type="checkbox"/> Proton (poids max Utilisateur: 80 kg) | 336,49 | 355,00 | | |
| KRR070005 | <input type="checkbox"/> Spinergy 18 rayons noirs, moyeux argent | 647,39 | 683,00 | | |
| KRR070007 | <input type="checkbox"/> Spinergy LX 12 rayons noirs, moyeux noirs | 837,91 | 884,00 | | |
| Pneu | | | | | |
| KRR070101 | <input type="radio"/> Profil fin, Right run (ND 25") | std | std | | |
| KRR070107 (L) | <input type="radio"/> Schwalbe ONE | std | std | | |
| KRR070102 (+) | <input type="radio"/> Bandage noir | std | std | | |
| KRR070104 (+) | <input type="checkbox"/> Marathon Plus Evolution | 75,83 | 80,00 | | |
| Barre de carrossage CARBONE | | | | | |
| KRR070049 (L) | <input type="radio"/> 0° ultra-léger, aucun réglage possible (2) | std | std | | |
| KRR070600 | <input type="radio"/> 0° réglage +/- 15mm KRR070603 <input type="radio"/> 3° réglage +/- 15mm | std | std | | |
| Flasques - 24" (ND avec roues Spinergy) | | | | | |
| KRR070831 | <input type="checkbox"/> Transparent | 190,52 | 201,00 | | |
| KRR070816 | <input type="checkbox"/> Happy Lions ⁸¹³ <input type="checkbox"/> Galactica ⁸²² <input type="checkbox"/> Pool | 238,86 | 252,00 | | |
| KRR070819 | <input type="checkbox"/> Monkeys ⁸²¹ <input type="checkbox"/> Pirates ⁸¹¹ <input type="checkbox"/> Feather | 238,86 | 252,00 | | |
| KRR070820 | <input type="checkbox"/> Oriental ⁸¹⁴ <input type="checkbox"/> Graffiti ⁸⁰⁶ <input type="checkbox"/> Chrome wheel | 238,86 | 252,00 | | |
| KRR070829 | <input type="checkbox"/> Superhero ⁸⁰² <input type="checkbox"/> Basketball ⁸⁰³ <input type="checkbox"/> Basketball 2 | 238,86 | 252,00 | | |
| KRR070817 | <input type="checkbox"/> Hot wheels ⁸¹² <input type="checkbox"/> Flying water ⁸²⁸ <input type="checkbox"/> Space | 238,86 | 252,00 | | |
| KRR070827 | <input type="checkbox"/> Silk ⁸³⁰ <input type="checkbox"/> Tiger ⁸³³ <input type="checkbox"/> Zebra | 238,86 | 252,00 | | |

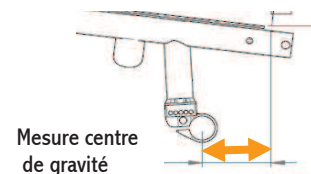

Mesure centre de gravité



Zebra



Chrome Wheel

(1) ND avec LS 32 cm et ajustement de châssis -3cm/côté

(2) Canon d'axe de carrossage collé dans la barre de carrossage. Aucun réglage possible

Krypton R

- Standard
 Sans supplément de prix
 Avec supplément de prix
 (L) option la plus légère
 (+) option ajoutant + 500 g mini. au poids du fauteuil

| SYSTÈME DE CONDUITE | | | | Prix € HT | Prix € TTC | Code LPPR | LPPR € |
|---|---|-----------|---|-----------|------------|-----------|--------|
| Main-courantes | | | | | | | |
| KRR070201 | (L) <input type="radio"/> Alu, argent vernis | KRR070202 | (L) <input type="radio"/> Alu, argent anodisé | std | std | | |
| KRR070204 | (+) <input type="radio"/> Inox poli | | | std | std | | |
| KRR070205 | <input type="checkbox"/> Titane | KRR070206 | <input type="checkbox"/> Titane traité | 235,07 | 248,00 | | |
| KRR070207 | (+) <input type="checkbox"/> Anti-dérapante | | | 309,00 | 326,00 | | |
| KRR070208 | (+) <input type="checkbox"/> Maxgrip (ND 25") | | | 443,60 | 468,00 | | |
| KRR070212 | (+) <input type="checkbox"/> Ellipse 3R, noire (main-courantes ergonomiques, bande de caoutchouc, grip maximal) | | | 302,37 | 319,00 | | |
| KRR070250 | <input type="checkbox"/> Protection de main-courante (ND 25") | | | 138,39 | 146,00 | | |
| Montage main-courantes | | | | | | | |
| KRR070317 | <input checked="" type="radio"/> Montage standard (12-17 mm) | | | std | std | | |
| KRR070327 | <input type="checkbox"/> Montage écarté (27 mm) (ND MC Maxgrip) | | | 58,77 | 62,00 | | |
| KRR070307 | <input type="checkbox"/> Montage rapproché (7 mm) (uniquement MC inox) | | | 138,39 | 146,00 | | |
| Poignées de poussée | | | | | | | |
| KRR030200 | (L) <input type="radio"/> Sans poignées | | | std | std | | |
| KRR030201 | <input type="radio"/> Poignées longues | | | std | std | | |
| KRR030203 | <input type="checkbox"/> Escamotables - à partir de HD 32.5 cm | | | 120,38 | 127,00 | | |
| KRR030204 | (+) <input type="checkbox"/> Réglables en hauteur - à partir de HD 32,5 cm ND avec dossier carbone | | | 270,14 | 285,00 | | |
| KRR030205 | (+) <input type="checkbox"/> Réglables en hauteur pour dossier JAY - à partir de HD 32,5 cm dossiers standard - ND avec dossier carbone | | | 291,94 | 308,00 | | |
| ROUES DIRECTRICES ET FOURCHES | | | | Prix € HT | Prix € TTC | Code LPPR | LPPR € |
| KRR080301 | <input type="radio"/> Bandage <input type="radio"/> 3" <input type="radio"/> 4" <input type="radio"/> 5" <input type="radio"/> 6" | | | std | std | | |
| ND avec fourches monobras | | | | | | | |
| KRR080302 | <input type="radio"/> Softroll <input type="radio"/> 5" <input type="radio"/> 6" (ND fourches monobras) | | | std | std | | |
| KRR080303 | <input type="checkbox"/> Lumière <input type="checkbox"/> 4" <input type="checkbox"/> 5" (ND fourches monobras) | | | 87,20 | 92,00 | | |
| Jante aluminium | | | | | | | |
| KRR080304 | <input type="checkbox"/> Bandage <input type="checkbox"/> 4" <input type="checkbox"/> 5" (coloris jantes: argent) | | | 100,47 | 106,00 | | |
| KRR080306 | <input type="checkbox"/> Softroll <input type="checkbox"/> 4" <input type="checkbox"/> 5" (coloris jantes: argent) | | | 100,47 | 106,00 | | |
| Options de couleur jantes: <input type="checkbox"/> Noir <input type="checkbox"/> Orange <input type="checkbox"/> Rouge <input type="checkbox"/> Bleu | | | | 49,29 | 52,00 | | |
| Fourches | | | | | | | |
| KRR080013 | (L) <input type="radio"/> Carbotecture 111 mm, ultra-légères | | | std | std | | |
| ● Noir <input type="radio"/> Orange <input type="radio"/> Argent <input type="radio"/> Bleu (1) <input type="radio"/> Rouge (1) | | | | | | | |
| KRR080029 | <input type="radio"/> Aluminium 123 mm, noires | | | std | std | | |
| Options de couleur <input type="checkbox"/> Orange <input type="checkbox"/> Argent | | | | 139,34 | 147,00 | | |
| KRR080008 | <input type="checkbox"/> Monobras alu 111 mm, noires | | | 199,05 | 210,00 | | |
| uniquement avec roues 4" & 5" jante alu softroll et bandage (option) | | | | | | | |
| Options de couleur <input type="checkbox"/> Orange <input type="checkbox"/> Argent | | | | 49,29 | 52,00 | | |
| <input type="checkbox"/> Bleu <input type="checkbox"/> Rouge | | | | 49,29 | 52,00 | | |
| KRR080007 | (+) <input type="checkbox"/> Fourches suspension Frog Leg, noires | | | 600,95 | 634,00 | | |
| uniquement avec roues 4", 5" bandage et jantes alu | | | | | | | |
| SYSTÈME D'IMMOBILISATION (paire) | | | | Prix € HT | Prix € TTC | Code LPPR | LPPR € |
| KRR060001 | <input checked="" type="radio"/> Freins standards | | | std | std | | |
| KRR060002 | <input type="checkbox"/> Freins à débattement court | | | 63,51 | 67,00 | | |
| KRR060010 | <input type="checkbox"/> Rallonges de freins rabattables avec freins à débattement court | | | 92,89 | 98,00 | | |
| KRR060023 | <input type="checkbox"/> Freins compacts EVO | | | 75,83 | 80,00 | | |
| KRR060024 | (L) <input type="checkbox"/> Freins compacts légers EVO (2) | | | 127,01 | 134,00 | | |
| KRR060006 | (+) <input type="checkbox"/> Frein unilatéral, activation à gauche | | | 246,45 | 260,00 | | |
| KRR060007 | (+) <input type="checkbox"/> Frein unilatéral, activation à droite | | | 246,45 | 260,00 | | |
| (1) Uniquement en combinaison avec roues avant softroll | | | | | | | |
| (2) Ajustement du centre de gravité +/- 2 cm | | | | | | | |



Carbotecture



monobras

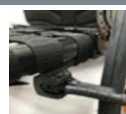

Frein compact léger EVO

Krypton R

- Standard ○ Sans supplément de prix □ Avec supplément de prix
 (L) option la plus légère (+) option ajoutant + 500 g mini. au poids du fauteuil

ACCESSOIRES RAPPORTES AU CHASSIS

| | Prix € HT | Prix € TTC | Code LPPR | LPPR € |
|---|-----------|------------|-----------|--------|
| <input type="checkbox"/> Levier arrière de basculement (1) (ND avec KRR090005/4/6) | | | | |
| KRR090002 <input type="checkbox"/> Droite KRR090001 <input type="checkbox"/> Gauche | 44,55 | 47,00 | | |
| KRR090003 (+) <input type="checkbox"/> Paire | 89,10 | 94,00 | | |
| KRR090009 <input type="checkbox"/> Porte canne (incluant levier arrière de basculement) | 95,73 | 101,00 | | |
| (+) <input type="checkbox"/> Roulette anti-basculé escamotable (1) (ND avec KRR090002/1/3) | | | | |
| KRR090005 <input type="checkbox"/> Droite KRR090004 <input type="checkbox"/> Gauche | 115,64 | 122,00 | | |
| KRR090006 <input type="checkbox"/> Paire | 231,28 | 244,00 | | |
| KRR090007 (+) <input type="checkbox"/> Roulettes anti-basculé encliquetables (paire) (1) | 115,64 | 122,00 | | |
| (+) <input type="checkbox"/> Roulette anti-basculé "active" relevable (1) (pouvant être actionnée par l'utilisateur) | 142,18 | 150,00 | | |
| KRR090008 <input type="checkbox"/> Droite KRR090033 <input type="checkbox"/> Gauche | | | | |
| KRR090010 (+) <input type="checkbox"/> Roulettes de transit (paire) (1) | 230,33 | 243,00 | | |
| KRR090016 (+) <input type="checkbox"/> Protection de cadre, noire (textile, avec velcro) | 84,36 | 89,00 | | |
| KRR090577 (+) <input type="checkbox"/> Protection de cadre plastique, collé au cadre, noir | 160,19 | 169,00 | | |
| KRR090031 (+) <input type="checkbox"/> Suspension jusqu'à 70 kg (2) | 1 059,72 | 1 118,00 | | |
| KRR090032 (+) <input type="checkbox"/> Suspension jusqu'à 120 kg (2) | 1 059,72 | 1 118,00 | | |



KRR090004



KRR090033

ACCESSOIRES

| | Prix € HT | Prix € TTC | Code LPPR | LPPR € |
|--|-----------|------------|-----------|--------|
| KRR090018 <input type="checkbox"/> Ceinture à boucle (ND avec dossier carbone) | 82,46 | 87,00 | | |
| KRR090000 ● Kit outils | std | std | | |
| KRR090030 <input type="checkbox"/> Sac à dos - spécial fauteuil | 96,68 | 102,00 | | |
| KRR090026 <input type="checkbox"/> Housse téléphone portable | 38,86 | 41,00 | | |

HARMONISATION DE COULEUR POUR MAIN COURANTES ET MOYEURS/JANTES ROUES STANDARDS

| | Prix € HT | Prix € TTC | Code LPPR | LPPR € |
|---|-----------|------------|-----------|--------|
| <input type="checkbox"/> Moyeux et jantes (3) Code couleur | 127,01 | 134,00 | | |
| Uniquement disponible avec coloris codes 14 - 22 - 23 - 29 et 31 | | | | |
| KRR070203 <input type="checkbox"/> Main-courantes alu Code couleur | 67,30 | 71,00 | | |
| 2 ○ Argent brillant 3 ○ Argent mat 6 ○ Jaune soleil 14 ○ Bleu | | | | |
| 15 ○ Bleu océan brillant 16 ○ Bleu mat 19 ○ Violet brillant 21 ○ Rouge rubis | | | | |
| 22 ○ Rouge brillant 23 ○ Rouge mat 24 ○ Tutti frutti orange 27 ○ Graphite métallique | | | | |
| 29 ○ Noir 31 ○ Noir mat 32 ○ Blanc pur 33 ○ Rose | | | | |
| 34 ○ Chocolat métallisé 35 ○ Bleu ciel 36 ○ Cyan métallique 37 ○ Marsred (orange) | | | | |
| 40 ○ Kiwi 41 ○ Rose pailleté 42 ○ Anthracite mat 46 ○ Vert Mamba | | | | |

FINITIONS DE CHASSIS

| | Prix HT | Prix TTC | Code LPPR | LPPR € |
|---|---------|----------|-----------|--------|
| KRR010013: (L) ○ Carbone naturel, sans vernis | std | std | | |
| KRR100137 <input type="checkbox"/> Vernis transparent, finition brillante | 549,76 | 580,00 | | |
| KRR100138 <input type="checkbox"/> Vernis transparent, finition mate | 549,76 | 580,00 | | |
| KRR100122 <input type="checkbox"/> Noir, brillant KRR100123 <input type="checkbox"/> Noir, mat | 549,76 | 580,00 | | |

ADHESIFS GRAPHIQUES "FLYING PIXEL" (*)

| | Prix HT | Prix TTC | Code LPPR | LPPR € |
|--|---------|----------|-----------|--------|
| KRR100590 <input type="checkbox"/> Argent KRR100591 <input type="checkbox"/> Rouge KRR100592 <input type="checkbox"/> Bleu | 213,27 | 225,00 | | |

*Adhésif résistant aux rayures, non amovible et incluant le sticker "Krypton"

COLORIS STICKERS LOGO QUICKIE ET KRYPTON R

| | Prix HT | Prix TTC | Code LPPR | LPPR € |
|--|---------|----------|-----------|--------|
| KRR100550 ○ Noir KRR100553 ○ Rouge | std | std | | |
| KRR100551 ○ Argent KRR100554 ○ Bleu | std | std | | |
| KRR100552 ○ Orange | std | std | | |

* Aucun choix de couleur de stickers possible lorsque l'option "adhésif graphique" est sélectionnée

*Sticker "Quickie" argent au lieu de noir en combinaison avec l'option protège-vêtement/garde boue carbone

PRIX TOTAL

IMPORTANT: AUCUN dispositif tiers (ex: aide à la propulsion), marque Sunrise ou autre, ne peut être monté sur le Krypton R, au risque d'endommager le carbone et de rendre la garantie caduque.

(1) ND avec KRR07049: canon d'axe de carrossage 0°, ultraléger

(2) ND avec support roues arrière et barre de carrossage carbone, fauteuil fabriqué avec support et barre de carrossage en aluminium. Uniquement avec centre de gravité de 5,60 cm.

(3) Uniquement avec roues standards (ND roues moyeu design)

Krypton R

POIDS

Nous souhaitons être très transparent sur le poids. Les informations suivantes vous permettront de savoir comment atteindre un poids de fauteuil de 6,2 kg et comment commander la configuration la plus légère possible pour votre Krypton R.

Configuration Krypton R: 6,2 kg Poids de transport (sans roues arrière): 3,65 kg

Châssis: haut, 92°, ajustement -3 cm par côté, largeur d'assise: 36 cm, profondeur d'assise: 40 cm. Hauteurs d'assise: avant 47 cm, arrière 42 cm. Toile d'assise Airflow ultralégère.

Freins : compacts légers

Palette: tube sans plaque



Dossier: dossier carbone, toile EXO Evo Ultra, sans poignées de poussée

Protège-vêtements: carbone "slim"

Roues arrière: Proton 24" Proton, main-courantes alu (anodisé ou vernis) et pneus Schwalbe One

Fourches et roues : carbotecture 111 mm, roues 3"

Note: Tolérance de 5% sur toutes les spécifications de poids en raison des écarts de poids sur les pièces de montage (pneus, roues avant etc...)

GUIDE - POIDS OPTIONS

La plupart des options ajoutent du poids au fauteuil. Pour vous aider à commander le fauteuil le plus léger possible, nous vous indiquons les options qui ajoutent du poids :

(L) : indique l'option la plus légère

(+) : indique que l'option ajoute plus de 500 g au poids du fauteuil en comparaison des options légères de la gamme

OPTIONS LEGERES DU KRYPTON R

Nous avons développé plusieurs options pour le Krypton R pour un gain de poids sans compromettre l'utilisation au quotidien, le confort et la durabilité



Dossier carbone (KRR030006): dossier entièrement en carbone avec barre de poussée très proche de la toile de dossier : 20mm. (-100 g comparé au dossier standard)



Toile d'assise "airflow" ultralégère (KRR020019): réglable avec boucles composite et sangles légères (poids max. utilisateur 85 kg) (-100 g comparé à la toile d'assise "airflow")



EXO Evo Ultra (KRR030005): version légère de la toile EXO Evo. Rembourrage mousse EVA, sangles réglables en tension. Pochette sans zip. (-160 g comparé à la toile standard EXO Evo)



Canon d'axe ultraléger (KRR070049): (uniquement carrossage 0°): collé dans le tube de carrossage, aucun réglage possible (-160 g comparé au canon d'axe de carrossage réglable KRR070600 / 603)

KRYPTON R

Comment effectuer votre prise de mesure ?

Largeur de siège

a) Avec l'utilisateur :
Prévoir de rajouter
1 à 2 cm au total pour
les protège-vêtements.

b) Sur le fauteuil :
Largeur extérieure
tube de châssis

LS

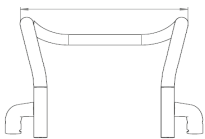

Profondeur de siège

a) Avec l'utilisateur :
En position assise, laisser un
espace de 2-3 doigts entre l'
avant de la toile d'assise et la
plieure du genou (approx. 3-6 cm).

b) Sur le fauteuil :
Du tube du dossier à l'avant de la
toile d'assise

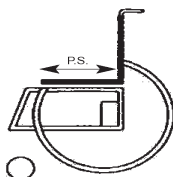

Hauteur du dossier

a) Avec l'utilisateur :
Distance de la toile d'assise, coussin
compris, jusque sous l'omoplate, mais
pas plus de 1 ou 2 cm en -dessous.
Important ! La hauteur du dossier
dépend du degré du handicap

b) Sur le fauteuil :
Distance de la toile d'assise jusqu'au
bord supérieur de la toile du dossier

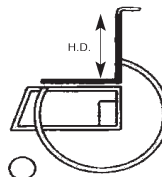

Longueur de jambe

a) Avec l'utilisateur :
Distance de la plieure du genou
à la semelle de la chaussure.

b) Sur le fauteuil :
Distance de la toile d'assise jusqu'au
bord supérieur de la palette (ajouter la
hauteur de coussin si nécessaire)

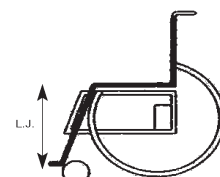

Caractéristiques techniques KRYPTON R

| Largeur hors tout : | 24" | 25" |
|---------------------|---------|---------|
| Avec carrossage 0° | LS+17cm | LS+17cm |
| Avec carrossage 3° | LS+23cm | LS+24cm |

Hauteur totale max : 95 cm
Longueur totale max : 93 cm
Pente de sécurité max : 7°

Tolérance de fabrication: +/- 1 cm pour
toutes les dimensions

Hauteurs de châssis

Châssis haut + 4 cm vs châssis bas

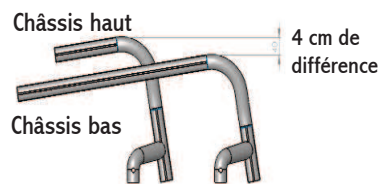

Positions supports de fourches

Position déportée

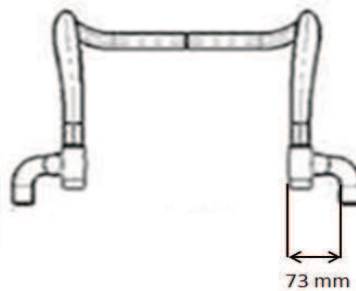
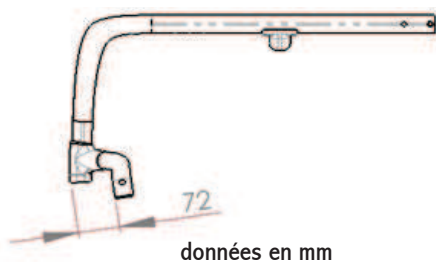

position déportée vs position étroite



Position étroite

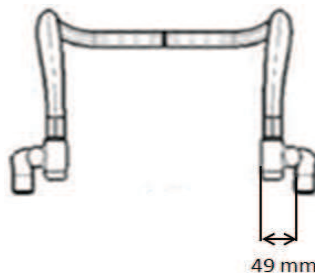
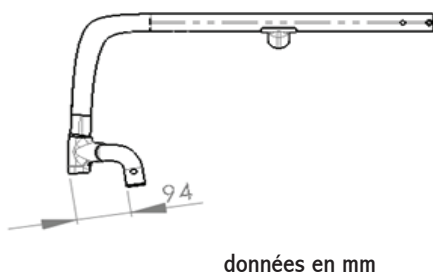

Position étroite: 22 mm plus en arrière et
24 mm par côté plus rapprochée du
cadre. Stabilité avant du fauteuil réduite
par rapport à une position déportée.
Nous recommandons cette option en
combinaison avec une différence de
hauteur d'assise entre l'avant et l'arrière
de 40 mm minimum ou plus - ou en
combinaison avec KRRO10207, châssis
long