

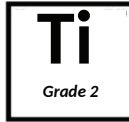

HILITE



OF_RGK_HILITE_FR_Rev1

Magasin: _____
 Adresse: _____
 Adresse: _____
 CP: _____
 Ville: _____
 Tél: _____



Livraison*: _____

 Date Commande: _____
 N° Commande: _____
 Quantité: _____

*Livraison : adresse si différente de l'adresse ci-contre

Pendant la fabrication, certaines combinaisons d'options sélectionnées sur la fiche de mesure peuvent NE PAS être possibles.

- Commande
- Devis

Adresse mail service clientèle Sunrise Medical
commandes@sunrisemedical.fr

CODE LPPR : 9166630
LPPR TTC : 558,99 €

Poids max Utilisateur : 125 kg

VEUILLEZ UTILISER LES CASES A COCHER ET LES ZONES DE TEXTE POUR INDIQUER LES DIMENSIONS VIA UN PC ET NON DE FAÇON MANUSCRITE

Prix Public HT: 5,518.48 €
Prix Public TTC: 5,822.00 €

INFORMATIONS COMPLEMENTAIRES LIEES A L'UTILISATEUR

Modèle
 Option standard / information
 Option
  Donnée obligatoire
  Information requise pour l'option

MODELE	Prix € HT	Prix € TTC	Code LPPR	LPPR €
<input checked="" type="checkbox"/> HLTXZ010 Hilite	5,518.48	5,822.00	9166630	558.99

- XA070 Châssis ouvert
Open design
- XA080 Châssis fermé
Closed design



XA070 - Châssis ouvert
XA070 - Open design

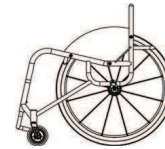

XA080 - Châssis fermé
XA080 - Closed design

Poids max. Utilisateur 125 kg
 Oui, je n'exède pas le poids Utilisateur autorisé

REMARQUE : TOUS LES FAUTEUILS ROULANTS RGK SONT FABRIQUÉS SUR MESURE AVEC UNE TOLÉRANCE DE FABRICATION DE +/- 5 MM.









DESSIN TECHNIQUE - CAD

- XW009 **DEVIS (FDM complète, coloris inclus) - SANS dessin**
QUOTE CAD drawing for approval
- XW012 **DEVIS (FDM complète, coloris inclus) - AVEC dessin**
 HT 309.00 € (valable pour 2 dessins max)
 TTC 326.00 € *QUOTE CAD drawing for approval (2 customer amendments ONLY)*
- XW010 **COMMANDE + dessin pour approbation**
 HT 117.00 € (valable pour 2 dessins max.)
 TTC 123.44 € *ORDER CAD drawing for approval (2 customer amendments ONLY)*

 **NOTE : au-delà de 2 dessins modifiés chaque dessin supplémentaire sera facturé à hauteur de 59 € HT**
NOTE : la signature du dessin vaut pour acceptation du tarif public en vigueur à date de signature

 **MODIFICATIONS DESSIN : toute demande de modification doit comporter le dessin ainsi qu'un email explicatif listant les changements souhaités**

DIMENSIONS DU CHASSIS

- XY010 Largeur d'assise: (intérieur protège-vêtements)
Seat width (Inside to inside of sideguards)
 mm (Max - 500 mm)
- XY020 Profondeur d'assise (longueur toile d'assise):
Seat length
 mm (Max - 500mm)
- XY030 Profondeur additionnelle sans toile:
(Optionnel: fournit un support supplémentaire pour les jambes et facilite les transferts)
Extra Seat Length (Provides additional leg support & hand grip)
 mm
- XY050 Hauteur d'assise avant
Front frame height
 mm (Max - 550 mm) (Min - 380 mm)
- XY060 Hauteur d'assise arrière
Rear frame height
 mm (Max - 550 mm) (Min - 360 mm)
- XY070 Longueur totale du châssis
Frame length
 mm (Min XY020 + XY030 + 140 mm)
- XY072 Position roues avant
Castor position
 mm
 OU mesure optimisée
- XA020 Longueur assise ergonomique
Ergonomic seat
 HT 100.00 € TTC 105.50 € mm (Standard = 120mm)

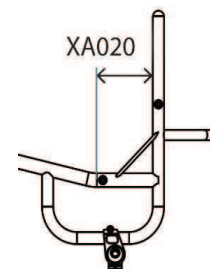
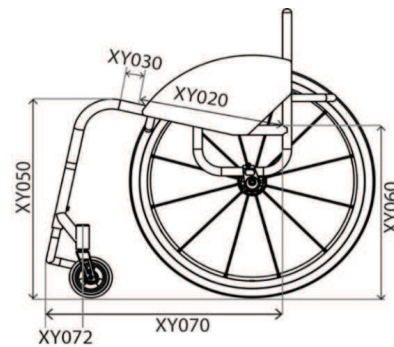
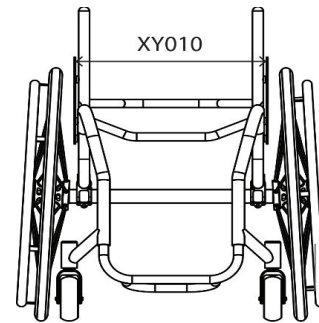

CHASSIS AVANT ET REPOSE-PIEDS

Options du châssis avant

- XY080 Largeur tubes d'assise avant rétrécis
(cadre avant ajusté) *Seat taper design*



(En cas de combinaison avec HY091 la cote sera prise entre les tubes du rétrécissement supérieur)

(optionnel, offre un support de jambe ou un positionnement supplémentaire)

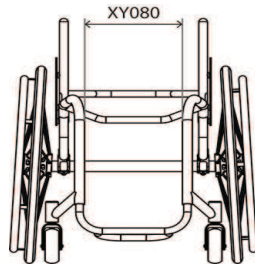

- XY091 Largeur repose-pieds
Parallel taper design



(Quand combiné avec châssis avant (haut) rétréci XY080, la dimension XY091 doit être plus petite de 20 mm)

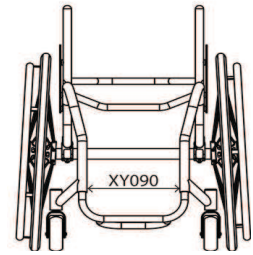

Repose-pieds: design et dimensions

- XY100 **Design arrondi**
Hauteur avant mini: 60 mm
Round design

Roues avant	Hauteur max.	Avec XB200
3"	140mm	190mm
4"	150mm	200mm
5"	160mm	210mm

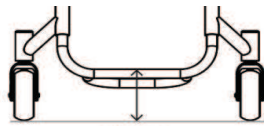

- XY105 **Design carré**
Hauteur avant (permet des positions plus hautes)
Square design

Roues avant	Hauteur max.	Avec XB200
3"	135mm	185mm
4"	145mm	195mm
5"	155mm	205mm

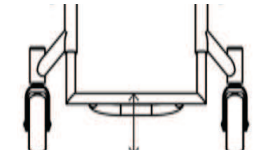

- XB200 Rehausse soudée pour plaque de repose-pieds
(uniquement avec XB010, XB080 & XB150)
HT 173.00 €
TTC 182.52 €

High level footrest (Only with XB010, XB080 & XB150)

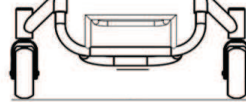

- XB200 Rehausse soudée pour plaque de repose-pieds
(uniquement avec XB010, XB080 & XB150)
HT 173.00 €
TTC 182.52 €

High level footrest (Only with XB010, XB080 & XB150)



Mesures personnalisées du repose-pieds

- XY115 Hauteur AVANT repose-pieds
Front footrest height



- XY120 Hauteur ARRIERE repose-pieds
Rear footrest height

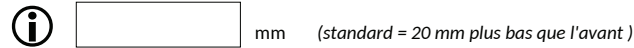

- XY125 Profondeur repose-pieds
Footrest length

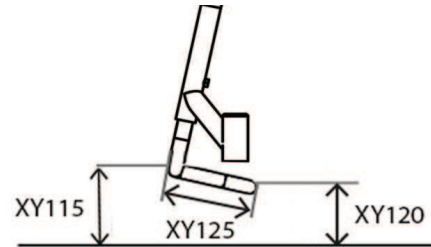
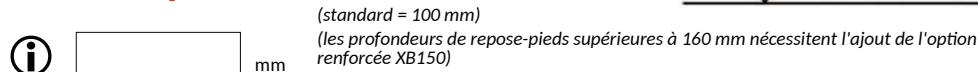

Type de repose-pieds

- XB010 Tubulaire en aluminium, réglable en hauteur
Tubular aluminium footrest (Height adjustable)

- XB020 Tubulaire en titane, réglable en hauteur
Tubular Titanium footrest (Height adjustable)

- XB070 Palette aluminium réglable en angle et hauteur
HT 139.00 €
TTC 146.65 €
Angle adjustable aluminium footrest (Angle/height adjustable)

- XB030 Palettes séparées relevables et réglables en angle
HT 328.00 €
TTC 346.04 €
Flip up plastic footrest (uniquement avec châssis fermé XA080) (Angle/height adjustable, with closed frame only)

- HLTXB080 Repose-pieds fixe soudé au châssis
HT 156.00 €
TTC 164.58 €
Tubular footrest welded into frame (No height adjustment)

- XB150 Palette tube renforcée, réglable en hauteur
HT 173.00 €
TTC 182.52 €
Heavy duty tubular footrest pour usage avec Freewheel (Height adjustable, for Freewheel use)

Plaque de repose-pieds

- XB050 Plaque en fibre de carbone
HT 164.00 €
TTC 173.02 €
Carbon fibre cover (ND avec repose-pieds XB070 et XB030) (Not with XB070 & XB030)

- XB170 Plaque en aluminium
HT 87.00 €
TTC 91.79 €
Aluminium cover (ND avec repose-pieds XB070 et XB030) (Not with XB070 & XB030)

- XB040 Plaque ABS
HT 87.00 €
TTC 91.79 €
Plastic Cover (ND avec repose-pieds XB070 et XB030) (Not with XB070 & XB030)

- XB165 Grip anti-dérapant pour plaque de repose-pieds
HT 49.00 €
TTC 51.70 €
Rubber grip tape (3M Safety walk)(not with XB030)

ROUES AVANT, FOURCHES ET FREINS

Roues avant

roues 4" (100 mm)

<input type="checkbox"/>	XC060	Roues 4x1.3" (100 mm) type soft roll, jante et bandage noir <i>Soft roll 4"x1.3" (Black)</i>	
<input type="checkbox"/>	XC110	Roues étroites 4x1", jante aluminium <i>Aluminium centre 4"x1"</i>	(moyeu argent et bandage noir) <i>(silver hub and black urethane tyre only)</i>
		HT 152.00 € TTC 160.36 €	
<input type="checkbox"/>	XC130	Roues larges 4x1.4", jante aluminium <i>Aluminium centre 4"x1.4"</i>	(choisir l'option de couleur pour le moyeu et le pneu ci-dessous) <i>(choose colour below)</i>
		HT 157.00 € TTC 165.64 €	

<input type="checkbox"/> Moyeu argent / bandage noir <i>(std sans option de couleur sélectionnée)</i> Silver hub & black tyre (Std)	<input type="checkbox"/> Moyeu or / bandage noir Gold hub & black tyre	<input type="checkbox"/> Moyeu violet / bandage noir Purple hub & black tyre
<input type="checkbox"/> Moyeu noir / bandage noir Black hub & black tyre	<input type="checkbox"/> Moyeu vert / bandage noir Green hub & black tyre	
<input type="checkbox"/> Moyeu rouge / bandage noir Red hub & black tyre	<input type="checkbox"/> Moyeu bleu / bandage noir Blue hub & black tyre	

roues 5" (125 mm)

<input type="checkbox"/>	XC070	Roues 5x1.3", type softroll en caoutchouc souple noir <i>Soft roll 5"x1.3" (Black)</i>	
<input type="checkbox"/>	XC100	Roues 5x1", jante aluminium, pneumatique <i>Pneumatic Aluminium centre 5"x1"</i>	
		HT 175.00 € TTC 184.63 €	
<input type="checkbox"/>	XC120	Roues étroites 5x1" Frog Legs, jante aluminium <i>(moyeu argent et bandage noir)</i>	HT 157.00 € TTC 165.64 € <i>Froglegs Aluminium centre 5"x1"</i> <i>(Silver hub and black urethane tyre only)</i>
<input type="checkbox"/>	XC140	Roues larges 5x1.4" Frog Legs, jante aluminium <i>(moyeu argent et bandage noir)</i>	HT 157.00 € TTC 165.64 € <i>Froglegs Aluminium centre 5"x1.4"</i> <i>(Silver hub and black urethane tyre only)</i>

roues 6" (150 mm)

<input type="checkbox"/>	XC080	Roues 6x1.3", type softroll en caoutchouc souple noir <i>Soft roll 6"x1.3"</i>	
<input type="checkbox"/>	XC145	Roues larges 6x1.4" Frog Legs, jante aluminium <i>(moyeu argent et bandage noir)</i>	HT 157.00 € TTC 165.64 € <i>Frog Legs aluminium centre 6"x1.4"</i> <i>(Silver hub and black urethane tyre only)</i>

Fourches

<input type="checkbox"/>	XC190	Fourche Performance <i>Note: Coloris = couleur de contraste (Standard si aucune option sélectionnée)</i> Performance castor fork (Std when no option selected)	
<input type="checkbox"/>	XC192	Fourche alu, High Trail <i>Note: Coloris = couleur de contraste</i> High trail castor fork	
<input type="checkbox"/>	XC210	Fourches avec suspension Frog Legs HT 562.00 € TTC 592.91 € <i>Froglegs suspension castor fork</i>	<input type="checkbox"/> Noir Black <input type="checkbox"/> Argent Silver







Largeur/distance entre roues avant

<input type="checkbox"/>	XY330	Largeur entre roues avant <i>Castor pin width</i>	
	<input style="width: 100px; height: 20px;" type="text"/>	mm	
<input type="checkbox"/>		OU mesure optimisée (<i>Largeur minimale pour la rotation des roues et l'empattement maximal</i>) Optimise measurements	

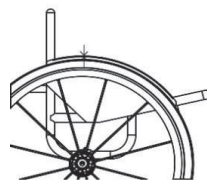
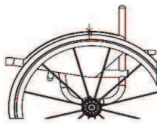
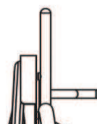
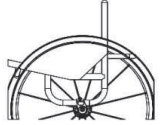
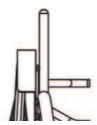
Freins

<input type="checkbox"/>	XD020	Freins à ciseaux sous l'assise <i>Underseat Scissor</i>	
<input type="checkbox"/>	XD030	Freins compacts courts <i>Compact scissor</i>	
		HT 134.00 € TTC 141.37 €	
<input type="checkbox"/>	XD035	Freins compacts avec fixation légère <i>(Uniquement avec centre de gravité fixe)</i> HT 163.00 € TTC 171.97 € <i>Compact scissor with lightweight fixing (Only with fixed centre of gravity)</i>	
<input type="checkbox"/>	XD050	Freins à pousser <i>Push to lock</i>	
<input type="checkbox"/>	XD046	Freins ergonomiques à pousser <i>Out Front push to lock</i>	
		HT 205.00 € TTC 216.28 €	
<input type="checkbox"/>	XD085	Freins ciseaux Eagle (choisir un coloris) <i>Eagle wheel locks (Indicate colour)</i>	
		HT 284.00 € TTC 299.62 €	
<input type="checkbox"/>	XD086	Freins ciseaux Eagle avec platine de fixation légère (choisir un coloris) <i>(Uniquement avec centre de gravité fixe)</i> HT 387.00 € TTC 408.29 € <i>Eagle WL with L/W fixing (Indicate colour) (Only with fixed centre of gravity)</i>	
<input type="checkbox"/>	XD010	Sans freins <i>Omit wheel locks</i>	<input type="checkbox"/> NOIR BLACK <input type="checkbox"/> VIOLET PURPLE <input type="checkbox"/> ROUGE RED <input type="checkbox"/> BLEU BLUE

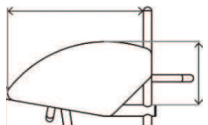
PROTEGE-VETEMENTS ET ACCOUDOIRS

Protège-vêtements aluminium	Protège-vêtements avec garde boue aluminium
<input type="checkbox"/> XE030 Protège-vêtements alu. fixes, vissés HT 217.00 € Screw on aluminium TTC 228.94 €	<input type="checkbox"/> XE040 Protège-vêtements alu. fixes, vissés, avec garde-boue HT 259.00 € Screw on aluminium with fender TTC 273.25 €
<input type="checkbox"/> XE080 Protège-vêtements alu. amovibles HT 495.00 € Lift out aluminium TTC 522.23 €	<input type="checkbox"/> XE090 Protège-vêtements alu. amovibles avec garde-boue HT 538.00 € Lift out aluminium with fender TTC 567.59 €
<input type="checkbox"/> HLTXE130 Protège-vêtements alu. rabattables sur l'assise HT 431.00 € Fold flat aluminium TTC 454.71 €	<input type="checkbox"/> HLTXE140 Protège-vêtements alu. rabattables sur l'assise avec garde-boue HT 471.00 € Fold flat aluminium with fender TTC 496.91 €
<input type="checkbox"/> XE180 Protège-vêtements alu. relevables vers l'arrière HT 259.00 € Flip back aluminium TTC 273.25 €	<input type="checkbox"/> XE190 Protège-vêtements alu. relevables vers l'arrière avec garde-boue HT 300.00 € Flip back aluminium with fender TTC 316.50 €
En fibre de carbone	En fibre de carbone
<input type="checkbox"/> XE050 Protège-vêtements carbone fixes, vissés HT 482.00 € Screw on carbon fibre TTC 508.51 €	<input type="checkbox"/> XE060 Protège-vêtements carbone fixes, vissés avec garde-boue HT 630.00 € Screw on carbon fibre with fender TTC 664.65 €
<input type="checkbox"/> XE100 Protège-vêtements carbone amovibles HT 669.00 € Lift out carbon fibre TTC 705.80 €	<input type="checkbox"/> XE110 Protège-vêtements carbone amovibles avec garde-boue HT 778.00 € Lift out carbon fibre with fender TTC 820.79 €
<input type="checkbox"/> HLTXE150 Protège-vêtements carbone rabattables sur l'assise HT 693.00 € Fold flat carbon fibre TTC 731.12 €	<input type="checkbox"/> HLTXE160 Protège-vêtements carbone rabattables sur l'assise avec garde-boue HT 842.00 € Fold flat carbon fibre with fender TTC 888.31 €
<input type="checkbox"/> XE200 Protège-vêtements carbone relevables vers l'arrière HT 520.00 € Flip back carbon fibre TTC 548.60 €	<input type="checkbox"/> XE210 Protège-vêtements carbone relevables avec garde-boue HT 630.00 € Flip back carbon fibre with fender TTC 664.65 €
En composite (ABS)	Dimensions des protège-vêtements
<input type="checkbox"/> XE070 Protège-vêtements composite ABS fixes, vissés HT 217.00 € Screw on ABS plastic TTC 228.94 €	<div style="text-align: center;">Hauteur garde-boue</div> <input type="checkbox"/> 10 mm au dessus du pneu <i>(Standard)</i> 10mm above tyre (Standard)
<input type="checkbox"/> XE120 Protège-vêtements composite ABS amovibles HT 323.00 € Lift out ABS plastic TTC 340.77 €	<input type="checkbox"/> Distance personnalisée au dessus du pneu Individual above tyre Minimum = 10 mm
<input type="checkbox"/> HLTXE170 Protège-vêtements composite ABS rabattable sur l'assise HT 431.00 € TTC 454.71 € Fold flat ABS plastic	
En titane	Position du garde-boue
<input type="checkbox"/> HLTXE220 Protège-vêtements titane soudés HT 457.00 € (rebord renforcé de 6 mm) TTC 482.14 € Welded with 6mm bead	<input type="checkbox"/> Largeur du garde-boue jusqu'au centre du pneu <i>(standard si aucune option sélectionnée)</i> Centre of tyre (Standard if no option selected)
<div style="text-align: center;">Dimensions des protège-vêtements</div> <div style="text-align: center;">Dimensions optimisées</div> <input type="checkbox"/> 25 mm au dessus du pneu, la forme suit le profil de la roue <i>(standard si aucune option sélectionnée)</i> 25mm above tyre (Follow tyre)	<input type="checkbox"/> Largeur du garde-boue jusqu'à l'extérieur du pneu Outside of tyre
<input type="checkbox"/> Hauteur personnalisée au dessus du pneu <i>(la forme suit le profil de la roue)</i> 	
<input type="checkbox"/> Au niveau du pneu <i>(la forme suit le profil de la roue)</i> 	
<input type="checkbox"/>  <input style="width: 60px;" type="text"/> mm Individual above tyre (Follow tyre)	 <input style="width: 60px;" type="text"/> mm
Dimensions personnalisées	Accoudoirs
<input type="checkbox"/> Longueur du protège-vêtements : Sideguard length  <input style="width: 60px;" type="text"/> mm	<input type="checkbox"/> XF010 Accoudoirs amovibles avec protège-vêtements composite et manchette (hauteur fixe) <i>(indiquer hauteur)</i> HT 552.00 € TTC 582.36 € Lift out armrest with plastic sideguard <i>(Indicate fixed height)</i>
<input type="checkbox"/> Hauteur du protège-vêtements : Sideguard height  <input style="width: 60px;" type="text"/> mm	<input type="checkbox"/> XF020 Accoudoirs amovibles avec protège-vêtements alu et manchette (hauteur fixe) <i>(indiquer hauteur)</i> HT 552.00 € TTC 582.36 € Lift out armrest with Aluminium sideguard <i>(Indicate fixed height)</i>
	Hauteur (distance entre le haut du tube d'assise et la partie supérieure de l'accoudoir) Height (Top of seatrail to top of armrest)  <input style="width: 60px;" type="text"/> mm

DOSSIER

Hauteur de dossier fixe ou réglable (une option au choix)

XY230 Dossier à hauteur fixe
Fixed height backrest

(indiquer la hauteur fixe du dossier)

mm

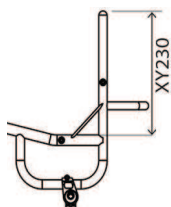

XY245 Dossier réglable en hauteur
HT 164.00 € (+/- 25 mm)
TTC 173.02 € Adjustable height backrest

(indiquer la hauteur minimale du dossier)

mm

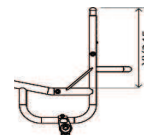

Dossier fixe ou rabattable - Sélectionner une option

XG010 Dossier **fixe** non rabattable
Fixed backrest (Non-folding)

HLTXG020 Dossier **rabattable** avec fermeture rapide et blocage, réglable en angle (± 5 degrés)
HT 450.00 €
TTC 474.75 € Folding backrest with 2 position snap lock and angle adjust (± 5 Deg)

Options ergonomiques - Inclinaison (un seul choix possible)

XY360 Angle du dossier
Backrest angle

-5 -3 0 +3 +5

Angle personnalisé Degré
(Max -10/+20 Deg)

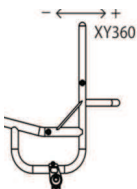

XG100 Dossier ergonomique
HT 100.00 € Ergonomic backrest
TTC 105.50 € A - Hauteur du tube vertical inférieur (mini 250 mm)

mm

B - Inclinaison pour le tube supérieur

mm

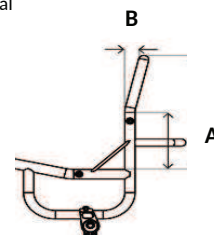

XG110 Dossier rétréci vers l'intérieur
HT 100.00 € (au dessus des protège-vêtements)
TTC 105.50 € Inward taper (inside of backrest posts)

Spécifier largeur mm

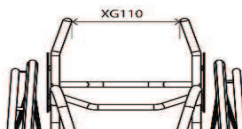

XG120 Dossier évasé vers l'extérieur
HT 100.00 € (au dessus des protège-vêtements)
TTC 105.50 € Outward flare (inside of backrest posts)

Spécifier largeur mm



Poignées de poussée

XG070 Poignées amovibles vissées dans tubes de dossier
HT 194.00 € (ND avec dossier réglable en hauteur XY245)
TTC 204.67 € Screw in push handles (N/A with XY245)

XG090 Poignées réglables en hauteur (ND avec XY245)
HT 335.00 € type Stroller - Stroller push handles height adj.
TTC 353.43 € Hauteur depuis le sol

XG080 Poignées escamotables
HT 293.00 € (ND avec dossier réglable en hauteur XY245)
TTC 309.12 € Flip down push handles (N/A with XY245)

mm

Hauteur optimisée (1000 mm du sol)
Optimise (1000mm from floor)

XG085 Poignées escamotables réglables en hauteur
HT 322.00 € (ND avec dossier réglable en hauteur XY245)
TTC 339.71 € Flip down push handles height adjustable (N/A with XY245)

XG097 Poignées de poussée intégrées
HT 361.00 € (Quickie Style)
TTC 380.86 € Integrated push handle

Options de dossier

XG040 Dossier fixe renforcé
HT 175.00 € (recommandé pour hauteur de dossier > à 350 mm)
TTC 184.63 € (conseillé pour handbike)
(ND avec dossier réglable en hauteur XY245)
Heavy duty backrest upgrade (Recommended for hand cycling) (Not with XY245)

XG130 Barre de dossier avec profondeur + importante
HT 100.00 € (standard 90 mm)
TTC 105.50 € Extra deep brace bar (Recommended for JAY backs)
Profondeur personnalisée **(Std - 90mm)**

mm

Dossier avec Supports Latéraux Intégrés Ajustables (SLIA)

XG140 Dossier avec Supports Latéraux Intégrés Ajustables (SLIA)
HT 508.00 € Integrated lateral support
TTC 535.94 €

A - Gauche (left)

mm

A - Droite (right)

mm

B - Gauche (left)

mm

B - Droite (right)

mm

C - Gauche (left)

mm

C - Droite (right)

mm

D - Gauche (left)

mm

D - Droite (right)

mm

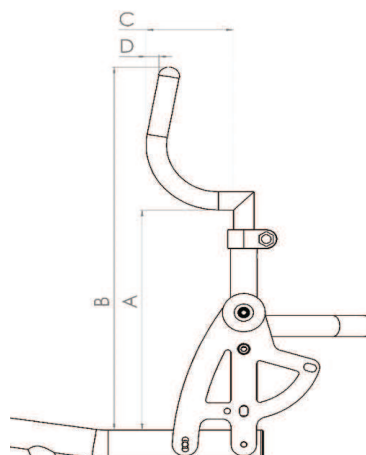

BARRE DE CARROSSAGE - CENTRE DE GRAVITE (sélectionner une option)Centre de gravité **REGLABLE**

- XH110 Châssis arrière carré
Barre de carrossage **réglable**
Square back adjustable centre of gravity
(25 - 150 mm)
(cadre ouvert ou fermé)
- XH120 Châssis arrière arrondi
Barre de carrossage **réglable** en aluminium
Round back adjustable centre of gravity
(60 - 150 mm)
(cadre ouvert ou fermé)



_____ mm

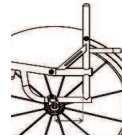

_____ mm

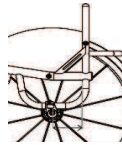

Carrossage

- XY390 Angle de carrossage (en degré)
Camber angle
- 0 1 2 3 5



Options barre de carrossage

- XH040 Barre de carrossage additionnelle soudée pour handbike
HT 339.00 € TTC 357.65 € Handbike camber bar fixed
- Angle de carrossage (en degré) (pour handbike)
Camber angle (Handbike camber bar)
- 0 5
- Hauteur sol/roues avant souhaitée dans le cadre de l'utilisation avec barre additionnelle pour handbike
Castor height from floor for handbike fitting (Standard 30mm if not indicated)
- 30 50 (standard 30 mm si aucune sélection)
- XH030 Support de barre de carrossage avec suspension
HT 813.00 € TTC 857.72 € Frog Legs suspension camber bar



Note : du fait de la compression de l'amortisseur (XH030) selon le poids de l'utilisateur, les mesures du dessin technique peuvent différer en utilisation réelle du fauteuil.

Centre de gravité **FIXE**

- HLTXH090 Châssis arrière en V
Barre de carrossage **fixe** en titane
HT 404.00 € TTC 426.22 € V-style fixed centre of gravity
(25 - 125 mm)
(cadre ouvert ou fermé)



_____ mm

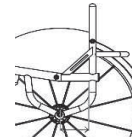

Carrossage

- XY390 Angle de carrossage (en degré)
Camber angle
- 0 1 2 3 5





Options barre de carrossage

- XH040 Barre de carrossage additionnelle soudée pour handbike
HT 339.00 € TTC 357.65 € Handbike camber bar fixed
- Angle de carrossage (en degré) (pour handbike)
Camber angle (Handbike camber bar)
- 0 5
- Hauteur sol/roues avant souhaitée dans le cadre de l'utilisation avec barre additionnelle pour handbike
Castor height from floor for handbike fitting (Standard 30mm if not indicated)
- 30 50 (standard 30 mm si aucune sélection)



Roulettes anti-basculer

- XJ010 Anti-basculer escamotable à GAUCHE
HT 175.00 € TTC 184.63 €
(uniquement avec centre de gravité réglable avec châssis arrière carré, XH110)
(ND avec barre de carrossage additionnelle XH040)
Swingaway anti tip LEFT side (Only with square back frame. Not with XH040)
- XJ100 Anti-basculer SPORT - Montage central
HT 538.00 € TTC 567.59 €
Single sport anti tip (centre mounted)
- XJ020 Anti-basculer escamotable à DROITE
HT 175.00 € TTC 184.63 €
(uniquement avec centre de gravité réglable avec châssis arrière carré, XH110)
(ND avec barre de carrossage additionnelle XH040)
Swingaway anti tip RIGHT side (Only with square back frame. Not with XH040)

ROUES ARRIERE			
Diamètre de roues			
<input type="checkbox"/> XY420 24" 24" Wheels	<input type="checkbox"/> XY430 25" 25" Wheels	<input type="checkbox"/> XY440 26" 26" Wheels	
Ecartement roues / châssis			
<input checked="" type="checkbox"/> XY460 Ecartement du haut de la roue au châssis Rear wheel gap	<input type="checkbox"/> 15 <input type="checkbox"/> 20 <input type="checkbox"/> 25 (en mm)		<input type="checkbox"/> Personnalisé <input type="text"/> mm
			NB: Ecartement standard si rien précisé: 25mm. Autres sous réserve de faisabilité technique
Type de roues arrière (choisir une seule option)			
<input type="checkbox"/> XK010 Sun Fusion 16 rayons (moyeu argent, rayons noirs) Fusion 16 spoke (Silver Hub, black spokes)	<input type="checkbox"/> XK320 Spinergy XLX 12 rayons croisés HT 894.00 € Spinergy XLX 12 spoke TTC 943.17 €		
<input type="checkbox"/> XK050 Spinergy LX 12 rayons HT 847.00 € Spinergy LX 12 spoke TTC 893.59 €	<input type="checkbox"/> XK060 Spinergy SPOX 18 rayons HT 639.00 € Spinergy SPOX 18 spoke TTC 674.15 €		
<input type="checkbox"/> XK150 Spinergy CLX 18, jante fibre de carbone, rayons plats, moyeu noir HT € 1,682.00 Spinergy CLX 18 carbon blade spoke N/A IN SILVER HUB TTC € 1,774.51	<input type="checkbox"/> XK070 Spinergy BLXL 18 rayons plats, moyeu noir HT 894.00 € Spinergy BLXL 18 blade spoke TTC 943.17 € N/A IN SILVER HUB		
Option de couleur pour RAYONS roue Spinergy:		(choisissez la couleur des rayons pour les roues Spinergy ci-dessous)	
<input type="checkbox"/> Rayons noirs Black spokes	<input type="checkbox"/> Rayons blanc White spokes	<input type="checkbox"/> Rayons jaune Yellow spokes	<input type="checkbox"/> XK180 Personnalisation coloris rayons HT 194.00 € Individual spoke design TTC 204.67 €
<input type="checkbox"/> Rayons rouge Red spokes	<input type="checkbox"/> Rayons bleu Blue spokes	<input type="checkbox"/> Rayons rose Pink spokes	Couleur rayons internes: <input type="text"/>
<input type="checkbox"/> Rayons violet Purple spokes	<input type="checkbox"/> Rayons orange Orange spokes	<input type="checkbox"/> Rayons vert Green spokes	Couleur rayons externes: <input type="text"/>
Option anodisation pour roue Spinergy: (si aucune option sélectionnée, roues livrées avec l'option "XK190 Moyeu noir")			
<input type="checkbox"/> XK190 Moyeu noir HT 106.00 € Black hub TTC 111.83 €	<input type="checkbox"/> XK200 Moyeu argent HT 106.00 € (ND Spinergy TTC 111.83 € BLXL/CLX) Silver hub (n/a with BLXL/CLX)	<input type="checkbox"/> XK201 Moyeu/jante HT 212.00 € rouge TTC 223.66 € (LX, XLX & BLX uniquement) Red hub/rims (LX, XLX & BLX only)	<input type="checkbox"/> XK205 Moyeu/jante HT 278.00 € Coloris personnalisé TTC 293.29 € Individual: Indiquer le coloris (select colour): <input type="text"/>
<input type="checkbox"/> XK202 Moyeu/jante HT 212.00 € violet (LX, XLX & BLX uniquement) TTC 223.66 € Purple hub/rims (LX, XLX & BLX only)	<input type="checkbox"/> XK203 Moyeu/jante HT 212.00 € bleu (LX, XLX & BLX uniquement) TTC 223.66 € Blue hub/rims (LX, XLX & BLX only)	<input type="checkbox"/> XK204 Moyeu/jante or HT 212.00 € (LX, XLX & BLX uniquement) TTC 223.66 € Gold hub/rims (LX, XLX & BLX only)	
Montage main-courantes			
<input type="checkbox"/> XY480 Montage étroit (std si aucune option sélectionnée) Narrow set handrim	<input type="checkbox"/> XY485 Montage large Wide set handrim		
<input type="checkbox"/> XL090 Découpe des pattes de fixation HT 126.00 € (recommandée si la distance entre le châssis et la roue est de 20 mm ou moins) TTC 132.93 € Remove excess mounting tabs			
Type de main-courantes - 6 pattes de fixation			
<input type="checkbox"/> XL010 Aluminium anodisé (std si aucune option sélectionnée) Aluminium hard anodised 6 tab	<input type="checkbox"/> XL040 Titanium HT 291.00 € Titanium 6 tab TTC 307.01 €		
<input type="checkbox"/> XL160 Elipse HT 464.00 € Elipse 6 tab (replacement for Surge) TTC 489.52 €	<input type="checkbox"/> XL035 Natural Fit LT HT 469.00 € Natural Fit LT TTC 494.80 €		
<input type="checkbox"/> XL020 Tetra grip HT 348.00 € Tetra grip 6 tab TTC 367.14 €	<input type="checkbox"/> XL150 Carbolife Gekko HT 771.00 € Carbolife Gekko TTC 813.41 €	<input type="checkbox"/> Noir Black	<input type="checkbox"/> Argent Silver
<input type="checkbox"/> XL100 Para grip HT 348.00 € Para grip 6 tab TTC 367.14 €	<input type="checkbox"/> XL170 Carbolife Curve L (Noir) HT 753.00 € Carbolife Curve L (Black) TTC 794.42 €		
Pneus			
<input type="checkbox"/> XM010 Kenda haute pression Kenda	<input type="checkbox"/> Gris (Std) Grey (std)	<input type="checkbox"/> Bleu Blue	<input type="checkbox"/> Rouge Red
<input type="checkbox"/> XM130 Kenda noir HT 26.00 € Kenda black TTC 27.43 €	<input type="checkbox"/> XM060 Schwalbe One (uniquement en 24" et 25") HT 118.00 € Schwalbe One (24", 25" only) TTC 124.49 €		
<input type="checkbox"/> XM020 Schwalbe Marathon Plus HT 87.00 € Schwalbe Marathon Plus TTC 91.79 €	<input type="checkbox"/> XM050 Kenda K885 MTB (uniquement en 24" et 25") HT 36.00 € Kenda K885 mountain bike tyre (24", 25" only) TTC 37.98 €		
	<input type="checkbox"/> XM040 Bandage Shox noir HT 140.00 € Shox solid airless (Black) TTC 147.70 €		
Types de valves pour chambre à air			
<input type="checkbox"/> XY500 Valve Schraeder, type auto (Standard si aucune option sélectionnée) Schraeder inner tube valve	<input type="checkbox"/> XY490 Valve Presta, type vélo Presta inner tube valve		
Accessoires pour roues arrière			
<input type="checkbox"/> XK220 Axe à déverrouillage rapide en titane, 130 mm (paire) HT 141.00 € (ND en combinaison avec XK010 et XK070) TTC 148.76 € Titanium 130mm quick release axle pins (pair) (N/A with XK010 & XK070)	<input type="checkbox"/> XK300 Roues Offroad 22" avec mains-courantes, pneu MTB et HT 787.00 € axes (remplacent roues 24" avec XM010) TTC 830.29 € Offroad wheel set 22" with handrim, MTB tyre and axle pins (Replaces 24" wheel with XM010)		
<input type="checkbox"/> XK240 Extrémité d'axes pour tétra (paire) HT 194.00 € Quad release axle nuts (pair) TTC 204.67 €	<input type="checkbox"/> XK310 Roues Offroad 24" avec mains-courantes, pneu MTB et HT 787.00 € axes (remplacent roues 25" avec XM010) TTC 830.29 € Offroad wheel set 24" with handrim, MTB tyre and axle pins (Replaces 25" wheel with XM010)		

PEINTURE ET FINITIONS DE CHÂSSIS

Châssis et Composants rapportés au châssis

- | | |
|--|---|
| <input type="checkbox"/> XN010 Peinture poudre époxy
Powder coated frame | <input type="checkbox"/> XN150 Composants rapportés au châssis - Peinture poudre époxy
<i>(du coloris du châssis si aucune sélection)</i>
Powder coated components (Frame colour if not specified) |
|--|---|

Châssis	Composants	Brillant	Châssis	Composants	Mat	Châssis	Composants	Spécial
<input type="checkbox"/>	<input type="checkbox"/>	Black gloss 103	<input type="checkbox"/>	<input type="checkbox"/>	Black matt 105	<input type="checkbox"/>	<input type="checkbox"/>	Chrome Mirror 300 - (1)
<input type="checkbox"/>	<input type="checkbox"/>	White gloss 100	<input type="checkbox"/>	<input type="checkbox"/>	White matt 101	<input type="checkbox"/>	<input type="checkbox"/>	Sparkle silver 170
<input type="checkbox"/>	<input type="checkbox"/>	Grey gloss 132	<input type="checkbox"/>	<input type="checkbox"/>	Grey matt 131	<input type="checkbox"/>	<input type="checkbox"/>	Metallic black matt 104
<input type="checkbox"/>	<input type="checkbox"/>	Cream gloss 135	<input type="checkbox"/>	<input type="checkbox"/>	Light grey matt 133	<input type="checkbox"/>	<input type="checkbox"/>	Metallic grey matt 130
<input type="checkbox"/>	<input type="checkbox"/>	Red gloss 108	<input type="checkbox"/>	<input type="checkbox"/>	Navy blue matt 152	<input type="checkbox"/>	<input type="checkbox"/>	Black sandpaper 201 - (1)
<input type="checkbox"/>	<input type="checkbox"/>	Yellow gloss 120				<input type="checkbox"/>	<input type="checkbox"/>	Grey sandpaper 202 - (1)
<input type="checkbox"/>	<input type="checkbox"/>	Forest green gloss 143				<input type="checkbox"/>	<input type="checkbox"/>	White sandpaper 200 - (1)
<input type="checkbox"/>	<input type="checkbox"/>	Green gloss 107						
<input type="checkbox"/>	<input type="checkbox"/>	Dark blue gloss 151						
<input type="checkbox"/>	<input type="checkbox"/>	Royal Blue gloss 154						
<input type="checkbox"/>	<input type="checkbox"/>	Blue gloss 174						
<input type="checkbox"/>	<input type="checkbox"/>	Duckegg blue gloss 141						
<input type="checkbox"/>	<input type="checkbox"/>	Pink gloss 188						
<input type="checkbox"/>	<input type="checkbox"/>	Orange gloss 180						
<input type="checkbox"/>	<input type="checkbox"/>	Purple gloss 157						

(1) Coloris non disponible pour les repose-pieds - Noir brillant de série

- | | | | | | | | |
|---|---|---------|------------|-------|------|--------------------------|--------------------------|
| <input type="checkbox"/> XN200 Coloris personnalisé
HT 212.00 € Indiquer nom du coloris/code RAL
TTC 223.66 € Individual paint colour (State Colour/RAL code) | <table border="0"> <tr> <td style="text-align: right;">Châssis</td> <td style="text-align: left;">Composants</td> </tr> <tr> <td style="text-align: right;">Frame</td> <td style="text-align: left;">Comp</td> </tr> <tr> <td style="text-align: right;"><input type="checkbox"/></td> <td style="text-align: left;"><input type="checkbox"/></td> </tr> </table> | Châssis | Composants | Frame | Comp | <input type="checkbox"/> | <input type="checkbox"/> |
| Châssis | Composants | | | | | | |
| Frame | Comp | | | | | | |
| <input type="checkbox"/> | <input type="checkbox"/> | | | | | | |

- | | |
|---|---|
| <input type="checkbox"/> HLTXN030 Finition de châssis satinée
HT 294.00 €
TTC 310.17 €
<i>(toutes les pièces alu sont en noir mat sauf si option XN165 choisie)</i>
Bead blast frame (All parts black unless XN165 chosen) | <input type="checkbox"/> XN165 Finition des composants satinée
HT 120.00 €
TTC 126.60 €
Bead blast components |
| <input type="checkbox"/> HLTXN050 Finition de châssis polie
HT 747.00 €
TTC 788.09 €
<i>(toutes les pièces alu sont en noir mat sauf si option XN170 choisie)</i>
Polished fram (All parts black unless XN170 chosen) | <input type="checkbox"/> XN170 Finition des composants polie
HT 201.00 €
TTC 212.06 €
Polished components |

Couleurs de contraste

NOTE : La couleur de contraste comprend : les fourches, les capuchons de fourche et les décalcomanies. Les coussins, les sangles et les protections du cadre portent le logo RGK blanc.

- | | | |
|--|--|---|
| <input type="checkbox"/> Finition noire
Black accent | <input type="checkbox"/> Finition argent
Silver accent | <input type="checkbox"/> XN250 Coloris de contraste personnalisé
HT 212.00 €
TTC 223.66 €
Indiquer le coloris:
(utiliser codes couleur RGK-voir nuancier) |
| <input type="checkbox"/> Finition rouge
Red accent | <input type="checkbox"/> Finition bleue
Blue accent | |
| <input type="checkbox"/> Finition violet
Purple accent | | |

Toiles

Toiles d'assise (un seul choix)

- | | |
|---|---|
| <input checked="" type="checkbox"/> XP040 Toile d'assise réglable en tension par sangles
<i>(Standard si aucune option sélectionnée)</i>
Seat sling adjustable tension with straps | <input type="checkbox"/> XR050 Plaque d'assise fibre de carbone avec barre de renfort du châssis (à la place de la toile d'assise)
HT 412.00 €
TTC 434.66 €
Carbon fibre seat plate |
|---|---|

Toiles de dossier

- | | |
|---|---|
| <input checked="" type="checkbox"/> XP050 Toile de dossier réglable en tension par sangles Airtech (standard si aucune sélection)
Airtech backrest strap adjustable | <input type="checkbox"/> XP070 Ailes de dossier: renforts en cuir (noir) (ND avec poignées escamotables XG080)
HT 149.00 €
TTC 157.20 €
Backrest upgrade to leather corners |
|---|---|

Options de couleur pour surpiqûre des toiles

- | | | | |
|---|--|--|---|
| <input type="checkbox"/> Argent (standard)
Silver | <input type="checkbox"/> Noir
Black | <input type="checkbox"/> Bleu
Blue | <input type="checkbox"/> Couleur personnalisée
INDIVIDUAL |
| <input type="checkbox"/> Rouge
Red | <input type="checkbox"/> Orange
Orange | <input type="checkbox"/> Violet
Purple | <input style="width: 100px;" type="text"/> |

Options de couleur pour logo RGK

- | | | | |
|---|--|--|---|
| <input type="checkbox"/> Blanc (standard)
White (Std) | <input type="checkbox"/> Vert
Green | <input type="checkbox"/> Bleu
Blue | <input type="checkbox"/> Couleur personnalisée
INDIVIDUAL |
| <input type="checkbox"/> Rouge
Red | <input type="checkbox"/> Orange
Orange | <input type="checkbox"/> Violet
Purple | <input style="width: 100px;" type="text"/> |

Options de couleur pour logo HILITE

- | | | | |
|---|--|--|---|
| <input type="checkbox"/> Blanc (standard)
White (Std) | <input type="checkbox"/> Vert
Green | <input type="checkbox"/> Bleu
Blue | <input type="checkbox"/> Couleur personnalisée
INDIVIDUAL |
| <input type="checkbox"/> Rouge
Red | <input type="checkbox"/> Orange
Orange | <input type="checkbox"/> Violet
Purple | <input style="width: 100px;" type="text"/> |

Accessoires de dossier

- | | |
|---|---|
| <input type="checkbox"/> XP110 Pochette de dossier zippée
HT 111.00 €
TTC 117.11 €
Backrest with zip pocket | <input type="checkbox"/> XP170 Toile de dossier avec broderie personnalisée
HT 167.00 €
TTC 176.19 €
Individual backrest embroidery |
|---|---|

COUSSINS

- XP080 Coussin mousse avec housse nylon, sélectionner densité et épaisseur ci-dessous

HT 103.00 € **Cushion foam**

TTC 108.67 €



- densité souple (CMS040)

Soft (CMS040)

- Epaisseur 50 mm

50mm

- densité moyenne (CMS050)

Medium (CMS050)

- Epaisseur 75 mm

75mm

- Epaisseur 100 mm

100mm

Options housse coussin

- XP085 Housse de coussin en nylon (noire)

Nylon cushion cover

- XP090 Housse de coussin en toile AirLite (noire)

HT 83.00 € **Air Lite cushion cover**

TTC 87.57 €

- XP100 Housse de coussin en cuir (noire)

HT 261.00 € **Leather cushion cover**

TTC 275.36 €

Coussins JAY

- Coussin JAY (prix en fonction du modèle et de la taille)

JAY Cushion

- Fiche de mesure du coussin JAY, jointe

Jay Order form attached

- Dossier JAY (prix en fonction du modèle et de la taille)

JAY Backrest

- Fiche de mesure du dossier JAY, jointe

Jay Order form attached

OPTIONS DE CHASSIS

- XR060 Passants soudés au châssis pour sangle mollets (immobilise la sangle au châssis)

HT 128.00 € **Welded calf strap mounting loops** (To locate calf strap on front frame)

TTC 135.04 €

Préciser hauteur à partir du sol

- Ou mesure optimisée

Optimise measurements

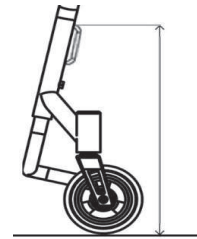

ACCESSOIRES

- XR080 Roue avant FrontWheel (uniquement avec repose-pieds tubulaire XB010, XB020, HLTXB080, XB150)

HT 888.00 € **Frontwheel assembly** (Only with Tubular style footrest)

TTC 936.84 €

- XP120 Protection de cadre en néoprène (noir) avec fermeture zippée

HT 91.00 € **Frame protectors Neoprene zip fasten** (Back)

TTC 96.01 €

- XP420 Protections de cadre en nylon (noir) avec fermeture velcro

HT 61.00 € **Frame protectors Nylon velcro fasten** (Black)

TTC 64.36 €

- XR010 Pochette d'assise noire avec velcro (noir)

HT 49.00 € **Seat pouch velcro attach** (Back)

TTC 51.70 €

- XR200 Sac à dos pour fauteuil avec logo RGK (noir)

HT 82.00 € **Rucksack with RGK logo** (Back)

TTC 86.51 €

- XR090 Kit outils

Tool kit

- XS060 Sangle mollets

Calf strap

NOTES COMPLEMENTAIRES**Toile de dossier avec broderie personnalisée**

Veuillez fournir le fichier au format .JPG et la position souhaitée de la broderie

**BARRE DE DOSSIER****AUTRES NOTES :**

--

 FABRICATIONS SPECIALES* (veuillez préciser ci-dessous le(s) numéro(s) de page et les détails auxquels s'applique la demande de fabrication spéciale. **OFF SPEC REQUEST
APPROVED** (for internal RGK
office only)

RGK Internal Sign-off

* Les demandes de fabrications spéciales nécessitent une étude de faisabilité qui peut augmenter le prix de la commande et le délai de fabrication.
Toute demande de dimension, d'option ou de cadre ne figurant pas sur le bon de commande sera traitée comme une demande de fabrication spéciale.