

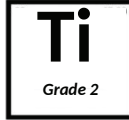

OCTANEFX



SUNRISE MEDICAL



OF\_RGK\_OCTANE FX\_FR\_Rev1

Magasin: \_\_\_\_\_  
 Adresse: \_\_\_\_\_  
 Adresse: \_\_\_\_\_  
 CP: \_\_\_\_\_  
 Ville: \_\_\_\_\_  
 Tél: \_\_\_\_\_



Livraison\*: \_\_\_\_\_  
 \_\_\_\_\_  
 \_\_\_\_\_  
 Date Commande: \_\_\_\_\_  
 N° Commande: \_\_\_\_\_  
 Quantité: \_\_\_\_\_

\*Livraison : adresse si différente de l'adresse ci-contre

Pendant la fabrication, certaines combinaisons d'options sélectionnées sur la fiche de mesure peuvent NE PAS être possibles.

- Commande
- Devis

Adresse mail service clientèle Sunrise Medical  
[commandes@sunrisemedical.fr](mailto:commandes@sunrisemedical.fr)

**CODE LPPR : 9166630**  
**LPPR TTC : 558,99 €**

**Poids max Utilisateur : 110 kg**

**VEUILLEZ UTILISER LES CASES A COCHER ET LES ZONES DE TEXTE POUR INDIQUER LES DIMENSIONS VIA UN PC ET NON DE FAÇON MANUSCRITE**

**Prix Public HT: 7,362.09 €**  
**Prix Public TTC: 7,767.00 €**

**INFORMATIONS COMPLEMENTAIRES LIEES A L'UTILISATEUR**

Modèle   
  Option standard / information   
  Option   
  Donnée obligatoire   
  Information requise pour l'option

MODELE	Prix € HT	Prix € TTC	Code LPPR	LPPR €
<input checked="" type="checkbox"/> FXTXZ010 <b>OCTANE FX</b>	7,362.09	7,767.00	9166630	558.99

XA070 Châssis ouvert  
**Open design**

**Poids max. Utilisateur 110 kg**

Oui, je n'exède pas le poids Utilisateur autorisé

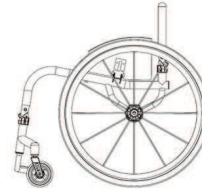

**REMARQUE : TOUS LES FAUTEUILS ROULANTS RGK SONT FABRIQUÉS SUR MESURE AVEC UNE TOLÉRANCE DE FABRICATION DE +/- 5 MM.**

**DESSIN TECHNIQUE - CAD**

- XW009 **DEVIS** (FDM complète, coloris inclus) - **SANS dessin**  
**QUOTE CAD drawing for approval**
- XW012 **DEVIS** (FDM complète, coloris inclus) - **AVEC dessin**  
HT 309.00 € (valable pour 2 dessins max)  
TTC 326.00 € **QUOTE CAD drawing for approval**  
**(2 customer amendments ONLY)**
- XW010 **COMMANDE + dessin** pour approbation  
HT 117.00 € (valable pour 2 dessins max.)  
TTC 123.44 € **ORDER CAD drawing for approval**  
**(2 customer amendments ONLY)**

**NOTE :** au-delà de 2 dessins modifiés chaque dessin supplémentaire sera facturé à hauteur de 59 € HT  
**NOTE :** la signature du dessin vaut pour acceptation du tarif public en vigueur à date de signature

**MODIFICATIONS DESSIN :** toute demande de modification doit comporter le **dessin** ainsi qu'un **email explicatif** listant les changements souhaités

**DIMENSIONS DU CHASSIS**

- XY010 Largeur d'assise: (intérieur protège-vêtements)  
**Seat width (Inside to inside of sideguards)**  
 mm (Max - 460 mm) (Min - 250 mm)
- XY020 Profondeur d'assise (longueur toile d'assise):  
**Seat length**  
 mm (Max - 460 mm) (Min - 250 mm)
- XY030 Profondeur additionnelle sans toile:  
(Optionnel: fournit un support supplémentaire pour les jambes et facilite les transferts)  
**Extra Seat Length (Provides additional leg support & hand grip)**  
 mm
- XY050 Hauteur d'assise avant  
**Front frame height**  
 mm (Max - 550 mm) (Min - 480 mm)
- XY060 Hauteur d'assise arrière  
**Rear frame height**  
 mm (Max - 550 mm) (Min - 360 mm)
- XY070 Longueur totale du châssis  
**Frame length**  
 mm (Max - 625mm) (Min XY020 + XY030 + 140 mm)
- XY072 Position roues avant  
**Castor position**  
 mm  
 OU mesure optimisée
- XA020 Longueur assise ergonomique  
**Ergonomic seat**  
HT 100.00 €  
TTC 105.50 €  mm (Standard = 120mm)

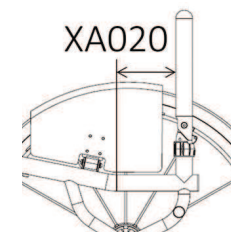
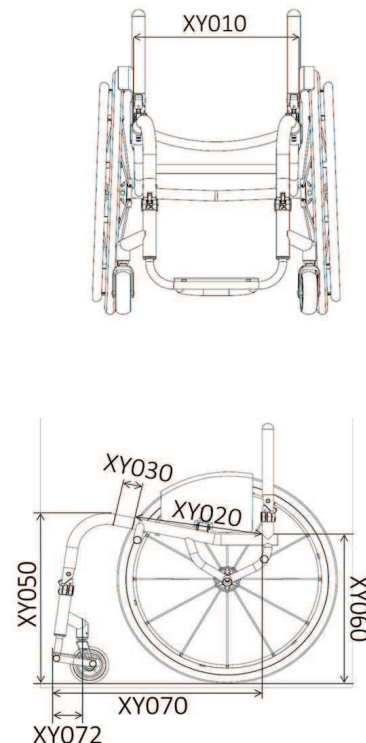

**CHASSIS AVANT ET REPOSE-PIEDS**

## Options du châssis avant

- XY080 Largeur tubes d'assise avant rétrécis (cadre avant ajusté)  
Seat taper design



mm

- OU Mesure optimisée  
(XY010 - 100 mm)  
Optimise measurements  
(XY010 Seat Width -100mm)

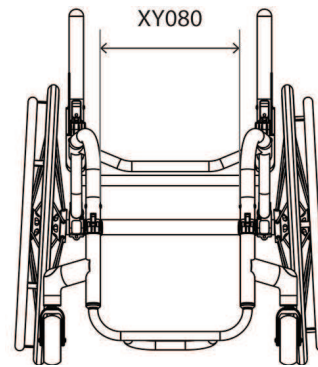

## Repose-pieds: design et dimensions

- XY100 Design arrondi (minimum 60 mm)  
Round design

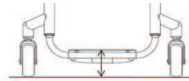

Roues avant	Hauteur max.	avec XB200
3"	115mm	165mm
4"	125mm	175mm
5"	135mm	185mm

- XB200 Rehausse soudée pour plaque de repose-pieds (uniquement avec XB010, XB080 & XB150)  
**HT 173.00 €**  
**TTC 182.52 €** High level footrest (Only with XB010, XB080 & XB150)

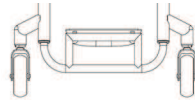

- XY105 Design carré (minimum 60 mm)  
Hauteur avant (permet des positions plus hautes)  
Square design

Roues avant	Hauteur max.	avec XB200
3"	135mm	185mm
4"	145mm	195mm
5"	155mm	205mm

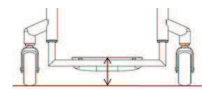

- XB200 Rehausse soudée pour plaque de repose-pieds (uniquement avec XB010, XB080 & XB150)  
**HT 173.00 €**  
**TTC 182.52 €** High level footrest (Only with XB010, XB080 & XB150)

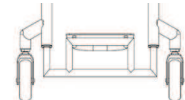

## Mesures personnalisées du repose-pieds

- XY115 Hauteur AVANT repose-pieds  
Front footrest height



mm

- XY120 Hauteur ARRIERE repose-pieds  
Rear footrest height



mm

(standard = 20 mm plus bas que l'avant)

- XY125 Profondeur repose-pieds  
Footrest length



mm

(standard = 100 mm)

(les profondeurs de repose-pieds supérieures à 160 mm nécessitent l'ajout de l'option renforcée XB150)

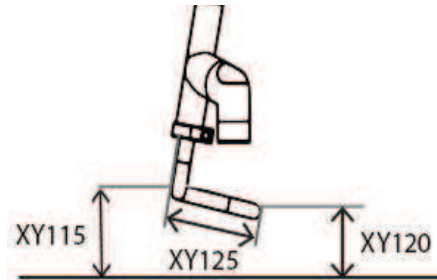

## Type de repose-pieds



- FXTXB080 Repose-pieds tubulaire soudé avec plaque alu. (Fourni avec une entretoise permettant un réglage vers le haut de 20 mm)  
Tubular footrest welded w/ Aluminium plate (Supplied with spacer for +20mm adjustment)

- FXTXB110 Repose-pieds tubulaire soudé avec plaque carbone  
**HT 157.00 €**  
**TTC 165.64 €** (Fourni avec une entretoise permettant un réglage vers le haut de 20 mm)  
Tubular footrest welded w/ Carbon Fibre plate  
(Supplied with spacer for +20mm adjustment)

- FXTXB120 Repose-pieds clampé, plaque alu, réglable en angle et en hauteur  
Clamp-on aluminium plate footrest  
(Angle/height adjustable)

## Option de repose-pieds

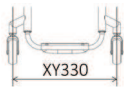
- XB165 Revêtement adhésif antidérapant  
**HT 49.00 €**  
**TTC 51.70 €** Rubber grip tape (3M safety walk)

ROUES AVANT, FOURCHES ET FREINS	
Roues avant roues 4" (100 mm)	
<input type="checkbox"/>	XC060 Roues 4x1.3" (100 mm) type soft roll, jante et bandage noir <i>Soft roll 4"x1.3" (Black only)</i>
<input type="checkbox"/>	XC110 Roues étroites 4x1" Frog Legs, jante aluminium (moyeu argent et bandage noir) <b>HT 157.00 €</b> Aluminium centre 4"x1" <i>(Silver hub and black urethane tyre only)</i> <b>TTC 165.64 €</b>
<input type="checkbox"/>	XC130 Roues larges 4x1.4" Frog Legs, jante aluminium (choisir l'option de couleur pour le moyeu et le pneu ci-dessous) <b>HT 157.00 €</b> Aluminium centre 4"x1.4" <i>(Silver hub and black urethane tyre only)</i> <b>TTC 165.64 €</b>
<input type="checkbox"/>	Moyeu argent / bandage noir (std sans option de couleur sélectionnée) <i>Silver hub &amp; black tyre</i>
<input type="checkbox"/>	Moyeu or / bandage noir <i>Gold hub &amp; black tyre</i>
<input type="checkbox"/>	Moyeu violet / bandage noir <i>Purple hub &amp; black tyre</i>
<input type="checkbox"/>	Moyeu noir / bandage noir <i>Black hub &amp; black tyre</i>
<input type="checkbox"/>	Moyeu vert / bandage noir <i>Green hub &amp; black tyre</i>
<input type="checkbox"/>	Moyeu rouge / bandage noir <i>Red hub &amp; black tyre</i>
<input type="checkbox"/>	Moyeu bleu / bandage noir <i>Blue hub &amp; black tyre</i>
roues 5" (125 mm)	
<input type="checkbox"/>	XC070 Roues 5x1,3" , type softroll (caoutchouc souple noir) <i>Soft roll 5"x1.3" (Black only)</i>
<input type="checkbox"/>	XC120 Roues étroites 5x1", jante aluminium (moyeu argent et bandage noir) <b>HT 157.00 €</b> Aluminium centre 5"x1" <i>(Silver hub and black urethane tyre only)</i> <b>TTC 165.64 €</b>
<input type="checkbox"/>	XC100 Roues 5x1" , jante alu, pneumatique gris <b>HT 175.00 €</b> Pneumatic Aluminium centre 5"x1" <i>(Grey only)</i> <b>TTC 184.63 €</b>
<input type="checkbox"/>	XC140 Roues larges 5x1,4", jante aluminium (moyeu argent et bandage noir) <b>HT 157.00 €</b> Aluminium centre 5"x1.4" <i>(Silver hub and black urethane tyre only)</i> <b>TTC 165.64 €</b>
roues 6" (150 mm)	
<input type="checkbox"/>	XC080 Roues 6x1,3" , type softroll, (caoutchouc souple noir) <i>Soft roll 6"x1.3" (Black hub / grey tyre only)</i>
<input type="checkbox"/>	XC145 Roues larges 6x1,4", jante aluminium (moyeu argent et bandage noir) <b>HT 157.00 €</b> Aluminium centre 6"x1.4" <i>(Silver hub and black urethane tyre only)</i> <b>TTC 165.64 €</b>
Fourches	
<input type="checkbox"/>	XC190 Fourche Performance Note: Coloris = couleur de contraste (Standard si aucune option sélectionnée) <i>Performance castor fork (Std when no option selected)</i>
<input type="checkbox"/>	XC210 Fourches avec suspension Frog Legs <b>HT 562.00 €</b> Froglegs suspension castor fork <b>TTC 592.91 €</b>
<input type="checkbox"/>	XC192 Fourche alu, High Trail Note: Coloris = couleur de contraste <i>High trail castor fork</i>
<input type="checkbox"/>	Noir <i>Black</i>
<input type="checkbox"/>	Argent <i>Silver</i>
Largeur/distance entre roues avant	
<input checked="" type="checkbox"/>	XY330 Largeur entre roues avant (position optimisée XY010 plus 70 mm) <i>Castor pin width (XY010 plus 70mm)</i>
	
Freins	
<input type="checkbox"/>	XD020 Freins à ciseaux sous l'assise <i>Underseat Scissor</i>
<input type="checkbox"/>	XD050 Freins à pousser <i>Push to lock</i>
<input type="checkbox"/>	XD030 Freins compacts courts <b>HT 139.00 €</b> Compact scissor <b>TTC 146.65 €</b>
<input type="checkbox"/>	XD046 Freins ergonomiques à pousser <b>HT 212.00 €</b> Out Front push to lock <b>TTC 223.66 €</b>
<input type="checkbox"/>	XD035 Freins compacts avec fixation légère (Uniquement avec centre de gravité fixe) <i>Compact scissor with lightweight fixing (Only with fixed centre of gravity)</i>
<input type="checkbox"/>	XD085 Freins ciseaux Eagle (choisir un coloris) <b>HT 284.00 €</b> Eagle wheel locks (Indicate colour) <b>TTC 299.62 €</b>
<input type="checkbox"/>	XD086 Freins ciseaux Eagle avec platine de fixation légère Choisir un coloris (Uniquement avec centre de gravité fixe) <i>Eagle WL with L/W fixing (Indicate colour) (Only with fixed centre of gravity)</i> <b>HT 387.00 €</b> <b>TTC 408.29 €</b>
<input type="checkbox"/>	XD010 Sans freins <i>Omit wheel locks</i>
	<b>NEW</b>
<input type="checkbox"/>	NOIR <i>BLACK</i>
<input type="checkbox"/>	VIOLET <i>PURPLE</i>
<input type="checkbox"/>	ROUGE <i>RED</i>
<input type="checkbox"/>	BLEU <i>BLUE</i>
	

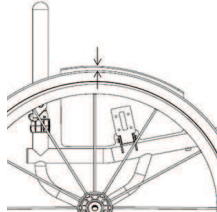
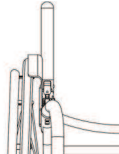
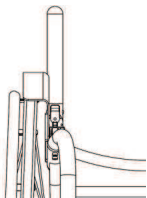
PROTEGE-VETEMENTS ET ACCOUDOIRS	
Protège-vêtements aluminium	Protège-vêtements avec garde boue aluminium
<input type="checkbox"/> XE080 Protège-vêtements alu. amovibles <b>HT 495.00 €</b> Lift out aluminium <b>TTC 522.23 €</b>	<input type="checkbox"/> XE090 Protège-vêtements alu. fixes, vissés, avec garde-boue <b>HT 538.00 €</b> Lift out aluminium with fender <b>TTC 567.59 €</b>
<input type="checkbox"/> FXTXE130 Protège-vêtements alu. rabattables sur l'assise <b>HT 431.00 €</b> Fold flat aluminium <b>TTC 454.71 €</b>	<input type="checkbox"/> FXTXE140 Protège-vêtements alu. rabattables sur l'assise avec garde-boue <b>HT 471.00 €</b> <b>TTC 496.91 €</b> Fold flat aluminium with fender
carbone	carbone
<input type="checkbox"/> XE100 Protège-vêtements carbone amovibles <b>HT 669.00 €</b> Lift out carbon fibre <b>TTC 705.80 €</b>	<input type="checkbox"/> XE110 Protège-vêtements carbone amovibles avec garde-boue <b>HT 778.00 €</b> <b>TTC 820.79 €</b> Lift out carbon fibre with fender
<input type="checkbox"/> FXTXE150 Protège-vêtements carbone rabattables sur l'assise <b>HT 693.00 €</b> Fold flat carbon fibre <b>TTC 731.12 €</b>	<input type="checkbox"/> FXTXE160 Protège-vêtements carbone rabattables sur l'assise avec garde-boue <b>HT 842.00 €</b> <b>TTC 888.31 €</b> Fold flat carbon fibre with fender
En composite (ABS)	Dimensions des protège-vêtements
<input type="checkbox"/> XE120 Protège-vêtements composite ABS amovibles <b>HT 323.00 €</b> Lift out ABS plastic <b>TTC 340.77 €</b>	<b>Hauteur garde-boue</b>
<input type="checkbox"/> FXTXE170 Protège-vêtements composite ABS rabattables sur l'assise <b>HT 431.00 €</b> <b>TTC 454.71 €</b> Fold flat ABS plastic	<input type="checkbox"/> 10 mm au-dessus du pneu <i>(std si aucune option sélectionnée)</i> <b>10mm above tyre (Standard)</b>
	<input type="checkbox"/> Personnalisée au-dessus du pneu <i>(minimum 10 mm)</i> <b>Individual above tyre</b>
	
	Minimum 10 mm <input type="text" value=""/> mm
Dimensions des protège-vêtements	Position garde-boue
<b>Dimensions optimisées</b>	<input type="checkbox"/> Largeur du garde-boue jusqu'au centre du pneu <i>(std si aucune option sélectionnée)</i> <b>Centre of tyre (Standard if no option selected)</b>
<input type="checkbox"/> 25 mm au dessus du pneu <i>(std si aucune option sélectionnée)</i> <b>(la forme suit le profil de la roue)</b> <b>25mm above tyre (Follow tyre)</b>	
<input type="checkbox"/> Hauteur personnalisée au dessus du pneu <i>(la forme suit le profil de la roue)</i> <b>Individual above tyre (Follow tyre)</b>	<input type="checkbox"/> Largeur du garde-boue jusqu'à l'extérieur du pneu <b>Outside of tyre</b>
<input type="checkbox"/> Au niveau du pneu <i>(la forme suit le profil de la roue)</i> <b>Level with tyre (Follow tyre)</b>	
<input type="text" value=""/> mm	
Dimensions personnalisées	Accoudoirs
<input type="checkbox"/> Longueur du protège-vêtements : <b>Sideguard length</b>	<input type="checkbox"/> XF010 Accoudoirs amovibles avec protège-vêtements composite + manchettes (hauteur fixe) (indiquer hauteur) <b>HT 552.00 €</b> <b>TTC 582.36 €</b> Lift out armrest with plastic sideguard <i>(Indicate fixed height)</i>
<input type="text" value=""/> mm	<input type="checkbox"/> XF020 Accoudoirs amovibles avec protège-vêtements alu + manchettes (hauteur fixe) (indiquer hauteur) <b>HT 552.00 €</b> <b>TTC 582.36 €</b> Lift out armrest with Aluminium sideguard <i>(Indicate fixed height)</i>
Hauteur du protège-vêtements : <b>Sideguard height</b>	<b>Hauteur (distance entre le haut du tube d'assise et la partie supérieure de l'accoudoir)</b> <b>Height (Top of seatrail to top of armrest)</b>
<input type="text" value=""/> mm	<input type="text" value=""/> mm

**DOSSIER**

## Hauteur du dossier - Fixe ou réglable

- XY230 Dossier hauteur fixe  
Fixed height backrest (Max. 400 mm)  
*(Maximum 400mm)*

(indiquer la hauteur souhaitée)  
  mm

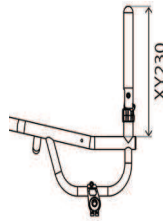

- XY245 Dossier réglable en hauteur (Max. 400 mm)  
HT 164.00 € (+/- 25 mm)  
TTC 173.02 € Adjustable height backrest  
*(Maximum height 400mm)*  
*(+/-25mm)*

(indiquer la hauteur souhaitée)  
  mm

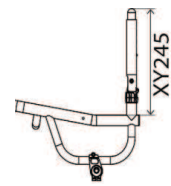

## Dossier pliant Q Lock

- FXTXG060 Dossier pliant Q Lock - verrou noir  
Folding backrest with Q Lock (Black)

## Options ergonomiques - inclinaison

- XY360 Angle du dossier  
Backrest angle

  -5  -3  0  +3  +5

Angle personnalisé  
Individual  
(Max -7° à + 7°)  
 Degré  
*Individual*

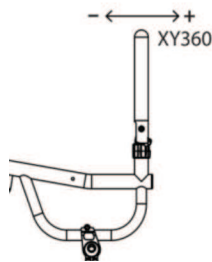

- XG100 Dossier ergonomique  
HT 100.00 € Ergonomic backrest  
TTC 105.50 €

 A - Hauteur du tube vertical inférieur  
Minimum 250 mm  
Vertical height

mm

 B - Inclinaison pour le tube inférieur  
Rearward position

mm

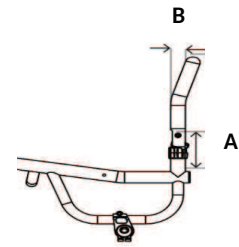

- XG110 Dossier rétréci vers l'intérieur  
HT 100.00 € (au dessus des protège-vêtements)  
TTC 105.50 € Inward taper  
*(inside of backrest posts)*

Préciser largeur  
Specify width or per side  
  mm

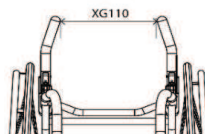

- XG120 Dossier évasé vers l'extérieur  
HT 100.00 € (au dessus des protège-vêtements)  
TTC 105.50 € Outward flare  
*(inside of backrest posts)*

Préciser largeur  
Specify width or per side  
  mm

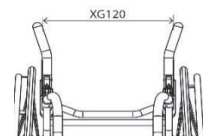

## Poignées de poussée

- XG070 Poignées amovibles vissées dans tubes de dossier (ND avec dossier réglable en hauteur XY245)  
HT 194.00 € Screw in push handles (N/A with XY245)  
TTC 204.67 €

- XG080 Poignées escamotables (ND avec dossier réglable en hauteur XY245)  
HT 293.00 € Flip down push handles (N/A with XY245)  
TTC 309.12 €

- XG085 Poignées escamotables réglables en hauteur (ND avec dossier réglable en hauteur XY245)  
HT 322.00 € Flip down push handles height adjustable (N/A with XY245)  
TTC 339.71 €

- XG097 Poignées de poussée intégrées (Quickie Style)  
HT 361.00 € Integrated push handle (quickie design)  
TTC 380.86 €

## CENTRE DE GRAVITE - BARRE DE CARROSSAGE

## Centre de gravité REGLABLE

- XH110 Châssis arrière carré  
Barre de carrossage réglable  
(25 - 150 mm)  
(Largeur d'assise max. 500 mm)  
Square back adjustable centre of gravity  
(25-150mm)  
(Max seat width 500mm)

 mm

XH110

- XH120 Châssis arrière arrondi  
Barre de carrossage réglable  
(60 - 150 mm)  
Round back adjustable centre of gravity  
(60-150mm)

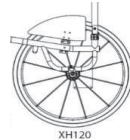
 mm

XH120

## Carrossage

- XY390 Choisir un angle de carrossage (en degré)  
Camber angle



0

1

2

3

5

## Centre de gravité FIXE

- FXTXH090 Châssis arrière en V  
Barre de carrossage fixe  
HT 392.00 €  
TTC 413.56 €  
(25 - 125 mm)  
V-style fixed centre of gravity  
(25-125mm)

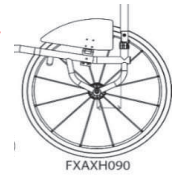
 mm

FXAXH090

## Carrossage

- XY390 Choisir un angle de carrossage (en degré)  
Camber angle



0

1

2

3

5

## Axes roues arrière

- FXTXK227 Axes standards  
(120 mm ou 130 mm)  
Standard Axle pin (120 or 130mm)
- FXTXK226 Axes fixes en titane, 100 mm  
HT 250.00 €  
TTC 263.75 €  
(uniquement avec centre de gravité fixe FXTXH090)  
100mm Titanium Axle pin (Fixed Axle only)

- XK220 Axes à déverrouillage rapide en titane, 130 mm  
HT 141.00 €  
TTC 148.76 €  
(ND en combinaison avec XK010, XK070 ou FXAXK226)  
Titanium 130mm quick release axle pins (pair)  
(N/A with XK010, XK070 or FXTXK226)

- XK240 Extrémités d'axes pour tétra (paire)  
HT 194.00 €  
TTC 204.67 €  
(ND en combinaison avec FXAXK226)  
Quad release axle nuts (pair)  
(N/A with FXTXK226)



## Roulettes anti-bascule

- XJ010 Anti-bascule escamotable à GAUCHE  
HT 175.00 €  
TTC 184.63 €  
(uniquement avec châssis arrière carré, barre de carrossage réglable XH110)  
(ND avec XH040)  
Swingaway anti tip LEFT side  
(Only with square back frame. Not with XH040)

- XJ020 Anti-bascule escamotable à DROITE  
HT 175.00 €  
TTC 184.63 €  
(uniquement avec châssis arrière carré, barre de carrossage réglable XH110)  
(ND avec XH040)  
Swingaway anti tip RIGHT side  
(Only with square back frame. Not with XH040)

- XJ100 Anti-bascule SPORT - Montage central  
HT 538.00 €  
TTC 567.59 €  
Single sport anti tip



<b>ROUES ARRIERE</b>	
Diamètre de roues	
<input type="checkbox"/> XY420 24" <b>24" Wheels</b>	<input type="checkbox"/> XY430 25" <b>25" Wheels</b>
Ecartement roues / châssis	
<input checked="" type="checkbox"/> XY460 Ecartement du haut de la roue au châssis <b>Rear wheel gap</b>	NB: Ecartement standard si rien précisé: 25mm. Autres sous réserve de faisabilité technique
 <input type="checkbox"/> 15 <input type="checkbox"/> 20 <input type="checkbox"/> 25 (en mm) <input type="checkbox"/> Personnalisé <input style="width: 50px; height: 20px;" type="text"/> mm	
Type de roues arrière (choisir une seule option)	
<input type="checkbox"/> XK010 Sun Fusion 16 rayons (moyeu argent, rayons noirs) <b>Fusion 16 spoke (Silver Hub, black spokes)</b>	<input type="checkbox"/> XK320 Spinergy XLX 12 rayons croisés <b>HT 894.00 € Spinergy XLX 12 spoke</b> <b>TTC 943.17 €</b>
<input type="checkbox"/> XK050 Spinergy LX 12 rayons <b>HT 847.00 € Spinergy LX 12 spoke</b> <b>TTC 893.59 €</b>	<input type="checkbox"/> XK060 Spinergy SPOX 18 rayons <b>HT 639.00 € Spinergy SPOX 18 spoke</b> <b>TTC 674.15 €</b>
<input type="checkbox"/> XK150 Spinergy CLX 18, jante fibre de carbone, rayons plats, moyeu noir <b>HT € 1,682.00 Spinergy CLX 18 carbon blade spoke</b> <b>N/A IN SILVER HUB</b> <b>TTC € 1,774.51</b>	<input type="checkbox"/> XK070 Spinergy BLXL 18 rayons plats, moyeu noir <b>HT 894.00 € Spinergy BLXL 18 blade spoke</b> <b>TTC 943.17 €</b> <b>N/A IN SILVER HUB</b>
<b>Option de couleur pour RAYONS roue Spinergy: (choisissez la couleur des rayons pour les roues Spinergy ci-dessous)</b>	
<input type="checkbox"/> Rayons noirs <b>Black spokes</b> <input type="checkbox"/> Rayons rouge <b>Red spokes</b> <input type="checkbox"/> Rayons violet <b>Purple spokes</b>	<input type="checkbox"/> Rayons blanc <b>White spokes</b> <input type="checkbox"/> Rayons bleu <b>Blue spokes</b> <input type="checkbox"/> Rayons orange <b>Orange spokes</b>
<input type="checkbox"/> Rayons jaune <b>Yellow spokes</b> <input type="checkbox"/> Rayons rose <b>Pink spokes</b> <input type="checkbox"/> Rayons vert <b>Green spokes</b>	<input type="checkbox"/> XK180 Personnalisation coloris rayons <b>HT 194.00 € Individual spoke design</b> <input type="checkbox"/> XK204 Moyeu/jante or <b>HT 212.00 € (LX, XLX &amp; BLX uniquement)</b>
<b>Option anodisation pour roue Spinergy: (si aucune option sélectionnée, roues livrées avec l'option "XK190 Moyeu noir")</b>	
<input type="checkbox"/> XK190 Moyeu noir <b>HT 106.00 € Black hub</b> <b>TTC 111.83 €</b>	<input type="checkbox"/> XK200 Moyeu argent <b>HT 106.00 € (ND Spinergy)</b> <b>TTC 111.83 € BLXL/CLX</b> <i>Silver hub (n/a with BLXL/CLX)</i>
<input type="checkbox"/> XK202 Moyeu/jante <b>HT 212.00 € violet (LX, XLX &amp; BLX uniquement)</b> <b>TTC 223.66 €</b> <i>Purple hub/rims (LX, XLX &amp; BLX only)</i>	<input type="checkbox"/> XK201 Moyeu/jante <b>HT 212.00 € rouge</b> <b>TTC 223.66 € (LX, XLX &amp; BLX uniquement)</b> <i>Red hub/rims (LX, XLX &amp; BLX only)</i>
<input type="checkbox"/> XK203 Moyeu/jante <b>HT 212.00 € bleu (LX, XLX &amp; BLX uniquement)</b> <b>TTC 223.66 €</b> <i>Blue hub/rims (LX, XLX &amp; BLX only)</i>	<input type="checkbox"/> XK205 Moyeu/jante <b>HT 278.00 € Coloris personnalisé</b> <b>TTC 293.29 € Individual:</b> Indiquer le coloris (select colour): <input style="width: 100px; height: 20px;" type="text"/>
Montage main-courantes	
<input type="checkbox"/> XY480 Montage étroit (std si aucune option sélectionnée) <b>Narrow set handrim</b>	<input type="checkbox"/> XY485 Montage large <b>Wide set handrim</b>
<input type="checkbox"/> XL090 Découpe des pattes de fixation <b>HT 126.00 € (recommandée si la distance entre le châssis et la roue est de 20 mm ou moins)</b> <b>TTC 132.93 € Remove excess mounting tabs</b>	
Type de main-courantes - 6 pattes de fixation	
<input type="checkbox"/> XL010 Aluminium anodisé (std si aucune option sélectionnée) <b>Aluminium hard anodised 6 tab</b>	<input type="checkbox"/> XL040 Titanium <b>HT 291.00 € Titanium 6 tab</b> <b>TTC 307.01 €</b>
<input type="checkbox"/> XL160 Elipse <b>HT 464.00 € Elipse 6 tab (replacement for Surge)</b> <b>TTC 489.52 €</b>	<input type="checkbox"/> XL035 Natural Fit LT <b>HT 469.00 € Natural Fit LT</b> <b>TTC 494.80 €</b>
<input type="checkbox"/> XL020 Tetra grip <b>HT 348.00 € Tetra grip 6 tab</b> <b>TTC 367.14 €</b>	<input type="checkbox"/> XL150 Carbolife Gekko <b>HT 771.00 € Carbolife Gekko</b> <b>TTC 813.41 €</b>
<input type="checkbox"/> XL100 Para grip <b>HT 348.00 € Para grip 6 tab</b> <b>TTC 367.14 €</b>	<input type="checkbox"/> XL170 Carbolife Curve L (Noir) <b>HT 753.00 € Carbolife Curve L (Black)</b> <b>TTC 794.42 €</b>
Pneus	
<input type="checkbox"/> XM010 Kenda haute pression <b>Kenda</b>	<input type="checkbox"/> XM060 Schwalbe One <b>HT 118.00 € Schwalbe One</b> <b>TTC 124.49 €</b>
<input type="checkbox"/> XM130 Kenda noir <b>HT 26.00 € Kenda black</b> <b>TTC 27.43 €</b>	<input type="checkbox"/> XM050 Kenda K885 MTB <b>HT 36.00 € Kenda K885 mountain bike tyre</b> <b>TTC 37.98 €</b>
<input type="checkbox"/> XM020 Schwalbe Marathon Plus <b>HT 87.00 € Schwalbe Marathon Plus</b> <b>TTC 91.79 €</b>	<input type="checkbox"/> XM040 Bandage Shox noir <b>HT 140.00 € Shox solid airless (Black)</b> <b>TTC 147.70 €</b>
Types de valves pour chambre à air	
<input type="checkbox"/> XY500 Valve Schraeder, type auto (Standard si aucune option sélectionnée) <b>Schraeder inner tube valve</b>	<input type="checkbox"/> XY490 Valve Presta, type vélo <b>Presta inner tube valve</b>
Accessoires pour roues arrière	
<input type="checkbox"/> XK310 Roues Offroad 24" avec mains-courantes, pneu MTB et axes (remplacent roues 25" avec XM010) <b>HT 787.00 €</b> <b>TTC 830.29 €</b> <b>Offroad wheel set 24" with handrim, MTB tyre and axle pins (Replaces 25" wheel with XM010)</b>	<input type="checkbox"/> XK300 Roues Offroad 22" avec mains-courantes, pneu MTB et axes (remplacent roues 24" avec XM010) <b>HT 787.00 €</b> <b>TTC 830.29 €</b> <b>Offroad wheel set 22" with handrim, MTB tyre and axle pins (Replaces 24" wheel with XM010)</b>



## PEINTURE ET FINITIONS DE CHASSIS

### Châssis et Composants rapportés au châssis

- |  |  |
|--|--|
| <input type="checkbox"/> XN010 Peinture poudre époxy<br><b>Powder coated frame</b> | <input type="checkbox"/> XN150 Composants rapportés au châssis - Peinture poudre époxy<br>(du coloris du châssis si aucune sélection)<br><b>Powder coated components (Frame colour if not specified)</b> |
|--|--|

Châssis	Composants	<b>Brillant</b>	Châssis	Composants	<b>Mat</b>	Châssis	Composants	<b>Spécial</b>
<input type="checkbox"/>	<input type="checkbox"/>	Black gloss 103	<input type="checkbox"/>	<input type="checkbox"/>	Black matt 105	<input type="checkbox"/>	<input type="checkbox"/>	Chrome Mirror 300 - (1)
<input type="checkbox"/>	<input type="checkbox"/>	White gloss 100	<input type="checkbox"/>	<input type="checkbox"/>	White matt 101	<input type="checkbox"/>	<input type="checkbox"/>	Sparkle silver 170
<input type="checkbox"/>	<input type="checkbox"/>	Grey gloss 132	<input type="checkbox"/>	<input type="checkbox"/>	Grey matt 131	<input type="checkbox"/>	<input type="checkbox"/>	Metallic black matt 104
<input type="checkbox"/>	<input type="checkbox"/>	Cream gloss 135	<input type="checkbox"/>	<input type="checkbox"/>	Light grey matt 133	<input type="checkbox"/>	<input type="checkbox"/>	Metallic grey matt 130
<input type="checkbox"/>	<input type="checkbox"/>	Red gloss 108	<input type="checkbox"/>	<input type="checkbox"/>	Navy blue matt 152	<input type="checkbox"/>	<input type="checkbox"/>	Black sandpaper 201 - (1)
<input type="checkbox"/>	<input type="checkbox"/>	Yellow gloss 120				<input type="checkbox"/>	<input type="checkbox"/>	Grey sandpaper 202 - (1)
<input type="checkbox"/>	<input type="checkbox"/>	Forest green gloss 143				<input type="checkbox"/>	<input type="checkbox"/>	White sandpaper 200 - (1)
<input type="checkbox"/>	<input type="checkbox"/>	Green gloss 107						
<input type="checkbox"/>	<input type="checkbox"/>	Dark blue gloss 151						
<input type="checkbox"/>	<input type="checkbox"/>	Royal Blue gloss 154						
<input type="checkbox"/>	<input type="checkbox"/>	Blue gloss 174						
<input type="checkbox"/>	<input type="checkbox"/>	Duckegg blue gloss 141						
<input type="checkbox"/>	<input type="checkbox"/>	Pink gloss 188						
<input type="checkbox"/>	<input type="checkbox"/>	Orange gloss 180						
<input type="checkbox"/>	<input type="checkbox"/>	Purple gloss 157						

(1) Coloris non disponible pour les repose-pieds - Noir brillant de série

- |   |   |
|---|---|
| <input type="checkbox"/> XN200 Coloris personnalisé<br><b>HT 205.00 €</b> Indiquer nom du coloris/code RAL<br><b>TTC 216.28 €</b> Individual paint colour (State Colour/RAL code) | Châssis Composants<br>Frame Comp<br><input type="checkbox"/> <input type="checkbox"/> |
|---|---|

- |  |   |
|--|---|
| <input type="checkbox"/> FXTXN030 Finition de châssis satinée<br><b>HT 294.00 €</b><br><b>TTC 310.17 €</b><br>(toutes les pièces alu sont en noir mat sauf si option XN165 choisie)<br><b>Bead blast frame (All parts black unless XN160 chosen)</b> | <input type="checkbox"/> XN165 Finition des composants satinée<br><b>HT 120.00 €</b> Bead blast components<br><b>TTC 126.60 €</b> |
| <input type="checkbox"/> FXTXN050 Finition de châssis polie<br><b>HT 747.00 €</b><br><b>TTC 788.09 €</b><br>(toutes les pièces alu sont en noir mat sauf si option XN170 choisie)<br><b>Polished frame (All parts black unless XN160 chosen)</b>     | <input type="checkbox"/> XN170 Finition des composants polie<br><b>HT 201.00 €</b> Polished components<br><b>TTC 212.06 €</b>     |

### Couleurs de contraste

**NOTE: Couleur de contraste uniquement pour les fourches**

- |  |   |  |
|--|---|--|
| <input type="checkbox"/> Finition noire<br><b>Black accent</b><br><input type="checkbox"/> Finition rouge<br><b>Red accent</b><br><input type="checkbox"/> Finition violet<br><b>Purple accent</b> | <input type="checkbox"/> Finition argent<br><b>Silver accent</b><br><input type="checkbox"/> Finition bleue<br><b>Blue accent</b> | <input type="checkbox"/> XN250 Coloris de contraste personnalisé<br><b>HT 212.00 €</b> Individual Accent Colour<br><b>TTC 223.66 €</b> |
|--|---|--|
- Indiquer le coloris:  
(utiliser codes couleur RGK-voir nuancier)

## TOILES

### Toiles d'assise (un seul choix)

- |  |   |
|--|---|
| <input checked="" type="checkbox"/> XP040 Toile d'assise réglable en tension par sangles<br>(Standard si aucune option sélectionnée)<br><b>Seat sling adjustable tension with straps</b> | <input type="checkbox"/> XR050 Plaque d'assise fibre de carbone avec barre de renfort du châssis (à la place de la toile d'assise)<br><b>HT 412.00 €</b><br><b>TTC 434.66 €</b> Carbon fibre seat plate |
|--|---|

### Toiles de dossier

- |   |   |
|---|---|
| <input checked="" type="checkbox"/> XP050 Toile de dossier réglable en tension par sangles Airtech (standard si aucune sélection)<br><b>Airtech backrest strap adjustable</b> | <input type="checkbox"/> XP060 Toile de dossier intégrale en cuir noir, sangles réglables<br><b>HT 423.00 €</b> Backrest upgrade to full leather (Black)<br><b>TTC 446.27 €</b> |
|   | <input type="checkbox"/> XP070 Ailes de dossier: renforts en cuir (noir)<br><b>HT 149.00 €</b> Backrest upgrade to leather corners<br><b>TTC 157.20 €</b>                       |

### Options de couleur pour surpiqûre des toiles

- |   |  |  |   |
|---|--|--|---|
| <input type="checkbox"/> Argent (standard)<br><b>Silver</b> | <input type="checkbox"/> noir<br><b>Black</b>    | <input type="checkbox"/> Bleu<br><b>Blue</b>     | <input type="checkbox"/> Couleur personnalisée<br><b>INDIVIDUAL</b> |
| <input type="checkbox"/> Rouge<br><b>Red</b>                | <input type="checkbox"/> Orange<br><b>Orange</b> | <input type="checkbox"/> Violet<br><b>Purple</b> | <input type="text"/>  |

### Options de couleur pour logo RGK

- |   |  |  |   |
|---|--|--|---|
| <input type="checkbox"/> Blanc (standard)<br><b>White (Std)</b> | <input type="checkbox"/> Vert<br><b>Green</b>    | <input type="checkbox"/> Bleu<br><b>Blue</b>     | <input type="checkbox"/> Couleur personnalisée<br><b>INDIVIDUAL</b> |
| <input type="checkbox"/> Rouge<br><b>Red</b>                    | <input type="checkbox"/> Orange<br><b>Orange</b> | <input type="checkbox"/> Violet<br><b>Purple</b> | <input type="text"/>  |

### Options de couleur pour logo Octane FX

- |   |  |  |   |
|---|--|--|---|
| <input type="checkbox"/> Blanc (standard)<br><b>White (Std)</b> | <input type="checkbox"/> Vert<br><b>Green</b>    | <input type="checkbox"/> Bleu<br><b>Blue</b>     | <input type="checkbox"/> Couleur personnalisée<br><b>INDIVIDUAL</b> |
| <input type="checkbox"/> Rouge<br><b>Red</b>                    | <input type="checkbox"/> Orange<br><b>Orange</b> | <input type="checkbox"/> Violet<br><b>Purple</b> | <input type="text"/>  |

### Accessoires de dossier

- |   |  |
|---|--|
| <input type="checkbox"/> XP110 Pochette de dossier zippée<br><b>HT 111.00 €</b> (uniquement avec XP050)<br><b>TTC 117.11 €</b> Backrest with zip pocket | <input type="checkbox"/> XP170 Toile de dossier avec broderie personnalisée<br><b>HT 167.00 €</b> (fournir fichier Jpeg et position) Page 11<br><b>TTC 176.19 €</b> Individual backrest embroidery<br><b>PLEASE COMPLETE PAGE 11</b> |
|---|--|

## COUSSINS

- XP080 Coussin mousse avec housse nylon, sélectionner densité et épaisseur ci-dessous

HT 103.00 € **Cushion foam**

TTC 108.67 €



- densité souple (CMS040)  
**Soft (CMS040)**

- densité moyenne (CMS050)  
**Medium (CMS050)**

- Epaisseur 50 mm  
**50mm**

- Epaisseur 75 mm  
**75mm**

- Epaisseur 100 mm  
**100mm**

### Options housse coussin

- XP085 Housse de coussin en nylon (noire)  
**Nylon cushion cover (Black)**

- XP090 Housse de coussin en toile AirLite (noire)  
HT 83.00 € **Air Lite cushion cover (Black)**

TTC 87.57 €

- XP100 Housse de coussin en cuir (noire)  
HT 261.00 € **Leather cushion cover (Black)**

TTC 275.36 €

## ACCESSOIRES

- XR080 Roue avant FrontWheel (uniquement avec repose-pieds tubulaire FXTXB080 et FXTXB110)

HT 888.00 € **Frontwheel assembly (Only with tubular style footrest)**

TTC 936.84 €

- XP120 Protection de cadre en néoprène (noir) avec fermeture zippée

HT 91.00 € **Frame protectors Neoprene zip fasten (Black)**

TTC 96.01 €

- XP420 Protections de cadre en nylon (noir) avec fermeture velcro

HT 61.00 € **Frame protectors Nylon velcro fasten (Black)**

TTC 64.36 €

- XR010 Pochette d'assise noire avec velcro (noire)

HT 49.00 € **Seat pouch velcro attach (Black)**

TTC 51.70 €

- XR200 Sac à dos pour fauteuil avec logo RGK (noir)

HT 82.00 € **Rucksack with RGK logo (Black)**

TTC 86.51 €

- XR100 Sac de stockage Octane FX

HT 410.00 € **FX carry bag**

TTC 432.55 €

- XR090 Kit outils  
**Tool kit**

- XS060 Sangle mollets  
**Calf strap**

**NOTES COMPLEMENTAIRES****Toile de dossier avec broderie personnalisée**

Veillez fournir le fichier au format .JPG et la position souhaitée de la broderie

**BARRE DE DOSSIER****AUTRES NOTES :**

Empty grid area for additional notes.

**FABRICATIONS SPECIALES\*** (veuillez préciser ci-dessous le(s) numéro(s) de page et les détails auxquels s'applique la demande hors spécification.

**OFF SPEC REQUEST APPROVED** (for internal RGK office only)

RGK Internal Sign-off

\* Les demandes de fabrications spéciales nécessitent une étude de faisabilité qui peut augmenter le prix de la commande et le délai de fabrication. Toute demande de dimension, d'option ou de cadre ne figurant pas sur le bon de commande sera traitée comme une demande de fabrication spéciale.