

DEVIS

COMMANDE

N° CLIENT

TAMPON DE LA SOCIÉTÉ

Poids maximum utilisateur : 120 kg

Poids du fauteuil à partir de : 8,9 kg

Garantie 2 ans

- + Châssis aluminium ouvert avec système de pliage Easy Go
- + Châssis avant droit ou avec adduction/abduction
- + Palettes monobloc pliable
- + Toile de dossier réglable en tension avec pochette
- + Garde-boue en aluminium
- + Roues active à démontage rapide
- + Freins actifs 4.0



Zenit

01 Modèle

◇ : configuration standard
 ○ : options sans supplément de prix

480F160=1_AA02_C		PRIX PUBLIC HT	PRIX PUBLIC TTC	CODE LPP	MONTANT LPP	PCH
<input type="checkbox"/> MD 01	Zenit dossier droit (90° par rapport au tube d'assise)	3 270,14€	3 450,00€	9161549	558,99€	558,99€
<input type="checkbox"/> MD 11	Zenit dossier inclinable, verrouillable et rabattable sur l'assise (-10°/-5°/0°/+5°/+10°) +240g	3 696,68€	3 900,00€	9161555	603,65€	603,65€
<input type="checkbox"/> MA 08	Matériaux Aluminium	○	○			
<input type="checkbox"/> MA 12	Matériaux Carbone - Poids utilis.max 100kg Uniquement angulation potence 85° et adduction 2cm	553,55€	584,00€			

02 Assise

◇ : configuration standard
 ○ : options sans supplément de prix

Largeur d'assise en cm (SB)	<input type="checkbox"/> 32 <input type="checkbox"/> 34 <input type="checkbox"/> 36 <input type="checkbox"/> 38 <input type="checkbox"/> 40 <input type="checkbox"/> 42 <input type="checkbox"/> 44 <input type="checkbox"/> 46
Prof. d'assise en cm (ST)	<input type="checkbox"/> 36 <input type="checkbox"/> 38 <input type="checkbox"/> 40 <input type="checkbox"/> 42 <input type="checkbox"/> 44 <input type="checkbox"/> 46 <input type="checkbox"/> 48 <input type="checkbox"/> 50
Hauteur d'assise avant en cm	<input type="checkbox"/> 38 <input type="checkbox"/> 39 <input type="checkbox"/> 40 <input type="checkbox"/> 41 <input type="checkbox"/> 42 <input type="checkbox"/> 43 <input type="checkbox"/> 44 <input type="checkbox"/> 45 <input type="checkbox"/> 46 <input type="checkbox"/> 47 <input type="checkbox"/> 48 <input type="checkbox"/> 49 <input type="checkbox"/> 50 <input type="checkbox"/> 51 <input type="checkbox"/> 52 <input type="checkbox"/> 53 <input type="checkbox"/> 54
Hauteur d'assise arrière en cm	<input type="checkbox"/> 37 <input type="checkbox"/> 38 <input type="checkbox"/> 39 <input type="checkbox"/> 40 <input type="checkbox"/> 41 <input type="checkbox"/> 42 <input type="checkbox"/> 43 <input type="checkbox"/> 44 <input type="checkbox"/> 45 <input type="checkbox"/> 46 <input type="checkbox"/> 47 <input type="checkbox"/> 48 <input type="checkbox"/> 49 <input type="checkbox"/> 50

Toiles d'assise

- MC 15 Business avec 1 poche de rangement
- MC 16 Réajustable en tension
- MC 18 Ultra légère

PRIX PUBLIC HT	PRIX PUBLIC TTC
42,65€	45,00€
0	0
44,55€	47,00€

Coussins d'assise

- MC 01 Coussin d'assise noir standard (épaisseur 5 cm)
- MC 29 Livo (épaisseur 5 cm)
- MC 02 Cubic Foam (épaisseur 5 cm)
- MC 05 Evolight (épaisseur 6 cm) - Poids utilis. max 125kg
- MC 30 EvoFlair (épaisseur 8 cm)
- MC 20 Terra (épaisseur 10 cm)
- MC 21 Terra Aquos (épaisseur 10 cm)
- MC 22 Terra Flair (épaisseur 10 cm)
- MC 23 Cloud (épaisseur 10 cm)

CODE LPP	MONTANT LPP	PRIX PUBLIC HT	PRIX PUBLIC TTC
9362377	34,90€	99,53€	105,00€
		86,26€	91,00€
		131,75€	139,00€
		227,49€	240,00€
		315,64€	333,00€
		213,27€	225,00€
		271,09€	286,00€
		495,73€	523,00€
		709,00€	748,00€

03 Dossier

◊ : configuration standard
 ○ : options sans supplément de prix

Hauteur de dossier en cm

- 25 27,5 30 32,5 35 37,5 40 42,5 45 47,5 50 NON REGLABLE

Toiles de dossier

- MD 05 Réglable en tension, nid d'abeille, respirante et thermoformée avec 1 poche
- MD 03 Réglable en tension, microaérée en nylon 
- MD 18 Ultra légère
- MD 06 Sans toile de dossier
- MD 80 Toile de dossier élargie + 2cm
- MD 81 Toile de dossier élargie + 4cm
- MD 44 Dossier Baxx

CODE LPP	MONTANT LPP	PRIX PUBLIC HT	PRIX PUBLIC TTC
9362377	34,90€	0	0
		54,98€	58,00€
		54,03€	57,00€
		0	0
		16,11€	17,00€
		16,11€	17,00€
		Joindre la FDM Baxx	



Poignées

			POIDS	PRIX PUBLIC HT	PRIX PUBLIC TTC
<input type="checkbox"/> MD 50	Standards, courtes			0	0
<input type="checkbox"/> MD 51	Standards, longues - NC MD18		+128g	0	0
<input type="checkbox"/> MD 55	Poignées longues amovibles, rapportées au dossier, réglables en hauteur et escamotables - NC MD18 et MD11		+580g	177,25€	187,00€
<input type="checkbox"/> MD 56	Poignées rabattables		+108g	175,36€	185,00€
<input type="checkbox"/> MD 59	Sans poignées		-258g	0	0



04 Protège-vêtements / Accoudoirs

◇ : configuration standard
○ : options sans supplément de prix

			POIDS	PRIX PUBLIC HT	PRIX PUBLIC TTC
<input type="checkbox"/> ME 02	Garde-boue aluminium standard avec protection néoprène			0	0
<input type="checkbox"/> ME 04	Garde-boue en carbone		-256g	265,40€	280,00€
<input type="checkbox"/> ME 05	Accoudoirs aluminium à manchettes courtes réglables en hauteur NC MH01 - NC MZ51		+2 490g	342,18€	361,00€
<input type="checkbox"/> ME 06	Accoudoirs aluminium à manchettes longues réglables en hauteur		+2 180g	301,42€	318,00€



05 Potences et Palettes

◇ : configuration standard
○ : options sans supplément de prix

Potences et châssis

		PRIX PUBLIC HT	PRIX PUBLIC TTC
<input type="checkbox"/> MA 20	Angulation de potences 75°	0	0
<input type="checkbox"/> MA 21	Angulation de potences 85°	0	0
<input type="checkbox"/> MA 14	Châssis avec potences droites, 0cm adduction	0	0
<input type="checkbox"/> MA 15	-2cm , adduction (châssis cintré vers l'intérieur)	0	0
<input type="checkbox"/> MA 30	+2cm, abduction (châssis cintré vers l'extérieur) - Compatible largeur assise 42cm	0	0

Repose-pieds

		POIDS	PRIX PUBLIC HT	PRIX PUBLIC TTC
<input type="checkbox"/> MB 70	Verrouillage palette monobloc		77,73€	82,00€
<input type="checkbox"/> MB 160	Palette aluminium		0	0
<input type="checkbox"/> MB 180	Palette carbone	-177g	161,14€	170,00€

Longueur des jambes (sans le coussin d'assise)

Longueur de tibia (UL) en cm (réglage possible de 28 à 51cm)
 Indiquez l'épaisseur du coussin même si celui-ci n'est pas livré par Otto Bock. cm

MB 130 Ajustable

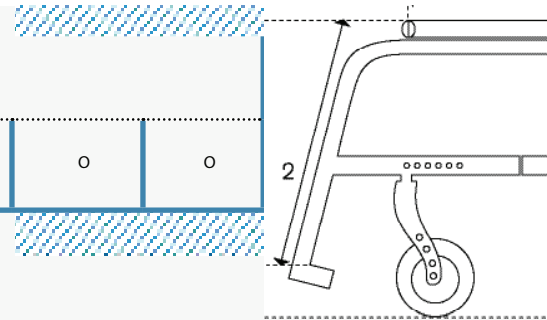

06

Roues motrices

◇ : configuration standard
 O : options sans supplément de prix

	PRIX PUBLIC HT	PRIX PUBLIC TTC
<input type="checkbox"/> MG 02 24"	O	O
<input type="checkbox"/> MG 00 25"	O	O
Carrossage fixe <input type="checkbox"/> 0° <input type="checkbox"/> 2° <input type="checkbox"/> 3° <input type="checkbox"/> 4°		
Centre de gravité mesuré parallèlement au sol <input type="checkbox"/> 5 <input type="checkbox"/> 6 <input type="checkbox"/> 7 <input type="checkbox"/> 8 <input type="checkbox"/> 9 <input type="checkbox"/> 10 <input type="checkbox"/> 11 <input type="checkbox"/> 12 <input type="checkbox"/> 13 <input type="checkbox"/> 14		
ou prenez le centre de gravité à partir d'un Avantgarde 4 et nous le positionnerons sur votre Zenit <input type="checkbox"/> A <input type="checkbox"/> B <input type="checkbox"/> C <input type="checkbox"/> D <input type="checkbox"/> E <input type="checkbox"/> F <input type="checkbox"/> G <input type="checkbox"/> H		

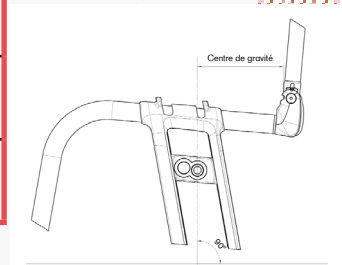

Jantes arrière

	POIDS	24"	25"	PRIX PUBLIC HT	PRIX PUBLIC TTC
<input type="checkbox"/> MG 06 Creuses anti-déjantage		•	•	O	O
<input type="checkbox"/> MG 10 Spinergy SPOX	-360g	•		595,26€	628,00€
<input type="checkbox"/> MG 11 Spinergy LX	-400g	•		749,76€	791,00€
<input type="checkbox"/> MG 12 Spinergy LX Blade, rayons noirs	-660g	•		834,12€	880,00€
<input type="checkbox"/> MG 12 Spinergy LX Blade, rayons blancs	-660g	•		834,12€	880,00€
<input type="checkbox"/> MG 15 Infinity ultra-légères - NC MG34	-720g	•	•	O	O
<input type="checkbox"/> MG 150 Infinity ultra-légères couleur Poids utilis. max 140kg - NC MG34	-720g	•		173,46€	183,00€
Kit couleur jantes + fourches pour Infinity Ultra-légères couleur à choisir ci-dessous:					
<input type="checkbox"/> Orange métallique		•		O	O
<input type="checkbox"/> Bleu électrique		•		O	O
<input type="checkbox"/> Rouge cardinal		•		O	O
<input type="checkbox"/> Vert pomme métallique		•		O	O



Flasques

			PRIX PUBLIC HT	PRIX PUBLIC TTC
<input type="checkbox"/> MG 90	Flasques, transparent		121,33€	128,00€
<input type="checkbox"/> MG 100	Flasques, Graphic		203,79€	215,00€
<input type="checkbox"/> MG 101	Flasques, Miracle			
<input type="checkbox"/> MG 102	Flasques, Network			
<input type="checkbox"/> MG 103	Flasques, Robots			
<input type="checkbox"/> MG 104	Flasques, Spectrum			



Pneus

	POIDS	24"	25"	PRIX PUBLIC HT	PRIX PUBLIC TTC
<input type="checkbox"/> MG 31	Pneus Schwalbe RightRun 1"	•	•	0	0
<input type="checkbox"/> MG 34	Bandages 1" - NC MG15 et MG150	+344g	•	0	0
<input type="checkbox"/> MG 37	Pneus Marathon Plus 1" anti-crevaison	+374g	•	49,29€	52,00€
<input type="checkbox"/> MG 200	Schwalbe ONE 1"	-226g	•	73,93€	78,00€

Mains courantes

	POIDS	24"	25"	PRIX PUBLIC HT	PRIX PUBLIC TTC
<input type="checkbox"/> MG 50	Aluminium noir	•	•	0	0
<input type="checkbox"/> MG 52	Aluminium anodisé, grand diamètre	-40g	•	0	0
<input type="checkbox"/> MG 53	Aluminium anodisé, petit diamètre	-120g	•	0	0
<input type="checkbox"/> MG 54	Aluminium plastifié	+500g	•	130,81€	138,00€
<input type="checkbox"/> MG 56	Inox poli, grand diamètre	+620g	•	67,30€	71,00€
<input type="checkbox"/> MG 57	Inox poli, petit diamètre	+580g	•	67,30€	71,00€
<input type="checkbox"/> MG 65	Gekko, noir anodisé	+580g	•	287,20€	303,00€
<input type="checkbox"/> MG 63	Curve L, aluminium anodisé	+200g	•	333,65€	352,00€
<input type="checkbox"/> MG 64	Curve L Grip	+840g	•	363,03€	383,00€

Montage des mains courantes

		PRIX PUBLIC HT	PRIX PUBLIC TTC
<input type="checkbox"/> MG 70	Etroit - 15mm	0	0
<input type="checkbox"/> MG 71	Large - 25mm	0	0

Système d'axes à démontage rapide

- MG 27** Axes à démontage rapide
- MG 28** Axes à démontage rapide pour tétraplégique

POIDS	PRIX PUBLIC HT	PRIX PUBLIC TTC
	0	0
+158g	144,08€	152,00€





Accessoires de roues arrière

- MG 87** Pompe 14 bars
- MG 88** Pompe Airman électrique

PRIX PUBLIC HT	PRIX PUBLIC TTC
104,27€	110,00€
200,00€	211,00€

07 Roues directrices

◊ : configuration standard
O : options sans supplément de prix

		DIMENSIONS	PRIX PUBLIC HT	PRIX PUBLIC TTC
<input type="checkbox"/> MF 30	4" bandages, noir	100 x 30 mm	O	O
<input type="checkbox"/> MF 35	4" softroll, jantes aluminium 	100 x 30 mm	163,98€	173,00€
<input type="checkbox"/> MF 31	5" bandages, noir	125 x 32 mm	O	O
<input type="checkbox"/> MF 36	5" softroll, jantes aluminium 	126 x 32 mm	163,98€	173,00€
<input type="checkbox"/> MF 04	5.5" bandages, gris - NC MA21	140 x 45 mm	O	O
<input type="checkbox"/> MF 05	6" pneumatiques, gris - NC MA21	150 x 32 mm	O	O
<input type="checkbox"/> MF 32	6" bandages, noir - NC MA21	150 x 36 mm	O	O
<input type="checkbox"/> MF 37	6" softroll, jantes aluminium - NC MA21 	150 x 32 mm	163,98€	173,00€
<input type="checkbox"/> MF 90	Axes de fourches à vis 		O	O

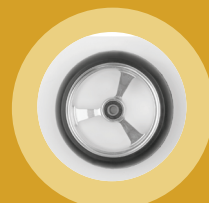

08 Freins

◊ : configuration standard
O : options sans supplément de prix

		POIDS	PRIX PUBLIC HT	PRIX PUBLIC TTC
<input type="checkbox"/> MH 01	Freins actifs 4.0 - NC ME05 		O	O
<input type="checkbox"/> MH 30	Freins actifs 4.0, poignées longues		O	O
<input type="checkbox"/> MH 05	Freins ciseaux	-142g	144,08€	152,00€
<input type="checkbox"/> MH 10	Rallonges de leviers de freins fixes	+70g	34,12€	36,00€
<input type="checkbox"/> MH 21	Rallonges de leviers de freins emboîtables	+34g	71,09€	75,00€



09

Accessoires de châssis

◇ : configuration standard
 ○ : options sans supplément de prix

		POIDS	PRIX PUBLIC HT	PRIX PUBLIC TTC	
<input type="checkbox"/>	MA 51	Aide au basculement pour accompagnateur, droit	+270g	104,27€	110,00€
<input type="checkbox"/>	MA 52	Aide au basculement pour accompagnateur, gauche	+270g	104,27€	110,00€
<input type="checkbox"/>	MA 55	Anti-basculé escamotable, droit	+517g	190,52€	201,00€
<input type="checkbox"/>	MA 56	Anti-basculé escamotable, gauche	+517g	190,52€	201,00€
<input type="checkbox"/>	MA 60	Protections de châssis	+42g	91,94€	97,00€
<input type="checkbox"/>	MZ 51	Ceinture avec boucle en métal - NC ME05		66,35€	70,00€
<input type="checkbox"/>	MZ 59	Pochette pour téléphone portable		24,64€	26,00€
<input type="checkbox"/>	MZ 58	Sac pour les roues motrices		101,42€	107,00€
<input type="checkbox"/>	MZ 89	Protection pour axes à démontage rapide		11,37€	12,00€
<input type="checkbox"/>	MZ 70	Kit de transport pour véhicules		291,94€	308,00€
<input type="checkbox"/>	MZ 92	Wheelblades		366,82€	387,00€
<input type="checkbox"/>	MZ 93	Sac à dos		51,18€	54,00€

10

Coloris de châssis

◇ : configuration standard
 ○ : options sans supplément de prix

		PRIX PUBLIC HT	PRIX PUBLIC TTC			PRIX PUBLIC HT	PRIX PUBLIC TTC		
<input type="checkbox"/>	001	Gris clair	378,20€	399,00€	<input type="checkbox"/>	002	Anthracite métallique	378,20€	399,00€
<input type="checkbox"/>	003	Noir profond	378,20€	399,00€	<input type="checkbox"/>	004	Bleu glace	378,20€	399,00€
<input type="checkbox"/>	005	Orange métallique	378,20€	399,00€	<input type="checkbox"/>	009	Pourpre métallique	378,20€	399,00€
<input type="checkbox"/>	010	Bleu électrique	378,20€	399,00€	<input type="checkbox"/>	012	Bleu métallique	378,20€	399,00€
<input type="checkbox"/>	014	Rouge cardinal	378,20€	399,00€	<input type="checkbox"/>	021	Vert pomme métallique	378,20€	399,00€
<input type="checkbox"/>	023	Blanc neige RAL 9016	378,20€	399,00€	<input type="checkbox"/>	027	Gris titane	378,20€	399,00€
<input type="checkbox"/>	039	Noir mat anodisé	○	○	<input type="checkbox"/>	040	Anthracite mat anodisé	○	○
<input type="checkbox"/>	041	Or mat anodisé	○	○	<input type="checkbox"/>	042	Bleu mat anodisé	○	○
<input type="checkbox"/>	043	Orange mat anodisé	○	○	<input type="checkbox"/>	044	Vert mat anodisé	○	○
<input type="checkbox"/>	045	Violet mat anodisé	○	○	<input type="checkbox"/>	046	Rouge mat anodisé	○	○
<input type="checkbox"/>	048	Noir mat	378,20€	399,00€					

En cas d'incompatibilité entre certaines options, le service client prendra contact avec vous.

ENVOYER



MD 03 Toile de dossier réglable en tension



MD 51 Poignées standards longues



MD 55 Poignées longues amovibles



ME 04 Garde-boue carbone



MG 06 Jantes creuses anti-déjantage



MG 10 Spinergy SPOX



MG 11 Spinergy LX



MG 15 Infinity ultra légères



MG 100 Flasques Graphic



MG 101 Flasques Miracle



MG 102 Flasques Network



MG 103 Flasques Robots



MG 104 Flasques Spectrum



MF 35/36/ 37 Roues softroll



MF 90 Axes de fourches à vis



MH 01 Freins actifs 4.0