

FLEXMOBIL i6



Nouveau
code LPP
9175497

DGK MÉDICAL

Parc des activités économiques
62180 - VERTON

PAR TÉLÉPHONE

Tél 03 21 89 49 85
Mob 06 87 09 92 70

SUR INTERNET

commercial.dgkmedical@orange.fr
www.dgkmedical.com
Facebook : @DGK Medical

FLEXMOBIL i6

EUROFLEX

DES CARACTÉRISTIQUES ULTRA COMPACTES

Le **Flexmobil i6** avec son châssis six roues est à l'avant-garde de la manœuvrabilité. Les roues de propulsion placées au milieu, sous l'assise, permettent une giration à 360° rendant la conduite plus intuitive. Ainsi, le Flexmobil dispose d'un châssis idéal pour les domiciles étroits et les postes de travail difficiles d'accès. Enfin, pour tout le confort lors de passage d'obstacles, les roues avant sont montées sur bras articulés.



Manipulateurs

Électroniques Dynamic Controls et PG Drives.

Eurovema l'équipe de série avec une élévation électrique, dont deux vérins au choix pour mieux répondre aux besoins de chacun. Que ce soit pour se mettre debout facilement et sans effort, ou tout simplement pour être à la bonne hauteur en toutes circonstances. Par ailleurs, une inclinaison d'assise, disponible en option, permettra de changer de position et ainsi de lutter plus efficacement contre l'inertie, l'instabilité du tronc et tous les problèmes qui en découlent.



PHOTO NON CONTRACTUELLE

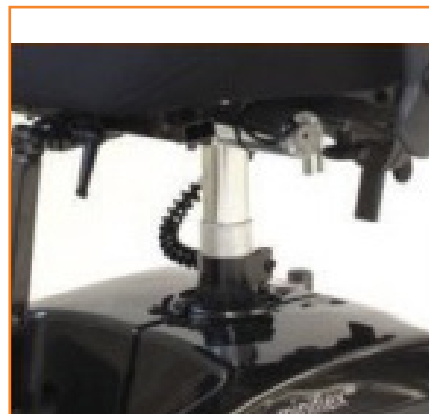

Hauteur variable

Le Flexmobil i6 est disponible, en option, avec un lift électrique avec deux tailles de vérin au choix.

FLEXMOBIL i6

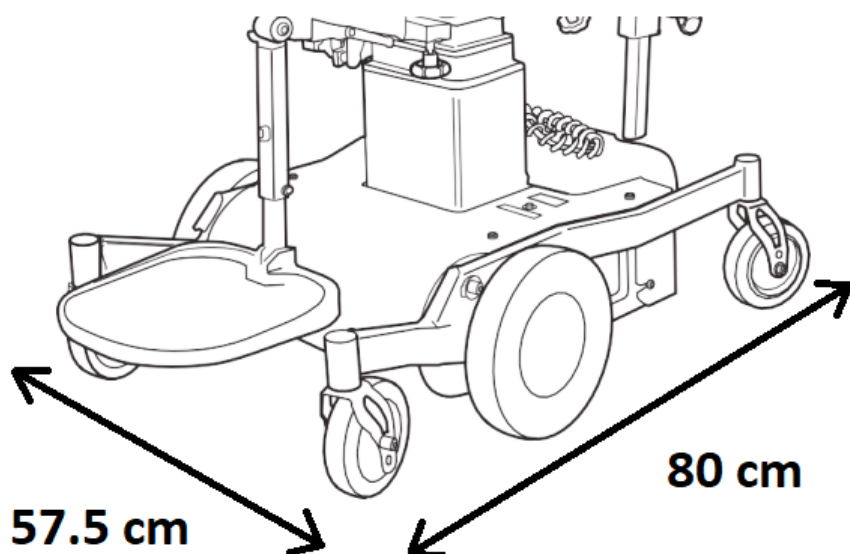

NOUVEAU CODE LPP

Code LPP : 9175497 VHP, propulsion électrique, assise adaptée, dossier réglable, 3 487,95 €
platines crantées

CARACTÉRISTIQUES TECHNIQUES

Classe	A
Norme testée	SS-EN 12184 :2024
Date du test	31/05/2016
Châssis	Flexmobil i6
Poids max de l'utilisateur	150 kg
Conduite	conduite moyenne
Longueur	860 mm
Longueur en incluant le repose-pieds	990 mm
Largeur	575 mm
Poids	97 kg
Distance de conduite une fois chargé	15 km
Vitesse max	4.7 km/h
Distance de freinage en conduite avant	0.5 m
Distance de freinage en conduite arrière	0.6 m
Espace nécessaire pour faire un tour à 180°	900 mm
Garde au sol	40 mm
Montée d'obstacle vers l'avant	40 mm
Montée d'obstacle vers l'arrière	30 mm

CARACTÉRISTIQUES TECHNIQUES - page 2

Hauteur max pour une descente en sécurité	50 mm
Stabilité statique F/B/S	6°/6°/6°
Stabilité dynamique, vers le haut	3°
Stabilité dynamique, vers le bas	3°
Stabilité dynamique, latéralement	3°
Roues motrices	2.8/2/2.5-4 NHS
Roulettes	125 MM
Durée max de conduite	8.5 H
Batterie	2 x 12 V ; 25 Ah Yuasa AGM
Temps de recharge	6-8 h
Chargeur	ECB-4001 Easy Buddy 4A
Système de contrôle	Dynamic DX eller PG
Hauteur du siège – pilier bas	SitRite 36-61 cm/Confort 39-64 cm
Taille du siège, largeur x profondeur, cm	29x32, 32x36,36x40,40x40,40x45 cm
Siège, largeur entre les accoudoirs	36-54 cm
Profondeur du siège	29-54 cm
Inclinaison du siège, avant-arrière	-14 / +23
Dossier largeur x hauteur, cm	37x43, 47x47 cm
Dossier électrique/manuel	-8 jusqu'à +32
Inclinaison d'assise jambes élect/manuelle	97°-168°/80°-180°
Dossier enfant, largeur x hauteur, cm	30x37, 37x43 cm
Appui tête, taille	25 x 8 cm
Accoudoir hauteur ajustement	0-30 cm
Accoudoir, taille	31 x 8 cm
Couleur du tissu	noir
Hauteur basse du transport / pilier haut	420 mm/525 mm

* L'autonomie de la batterie peut différer en fonction du poids de l'utilisateur, des conditions climatiques et du type de terrain





Nous vous proposons les fauteuils roulants électriques Flexmobil i6 avec différents packs composés de différentes assises et dossiers selon vos besoins.

PACK CLASSIC

Assise et dossier plats CLASSIC.
Tailles au choix.
Assise plane avec une légère cuvette ischiatique, mousse portante.
Dossier plat, forme rectangulaire.



PACK FORMA

Assise FORMA et dossier ergonomique FORMA CONFORT.
Tailles au choix.
Assise plane, mousse portante.
Dossier forma, colonne avec deux coussins séparés, réglables en inclinaison et en profondeur indépendamment.



Code LPP :1269336	Siège de série modulable et évolutif	838,47 €
-------------------	--------------------------------------	----------

PACK SITRITE

Assise incurvée ergonomique et dossier galbé SitRite.
Tailles au choix.
Assise avec moulage anatomique pour une répartition optimale des pressions combinée avec une mousse d'une densité élevée et une haute résilience. Dossier haut, échancré avec galbe prononcé pour le confort et la stabilité du tronc.



Code LPP :1269336	Siège de série modulable et évolutif	838,47 €
-------------------	--------------------------------------	----------

OPTIONS

REPOSE-PIEDS

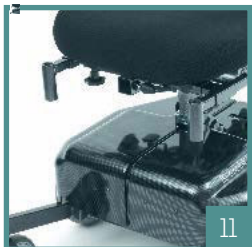

ACCOUDOIRS

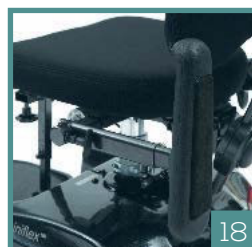

Gamme d'accessoires pour Flexmobil i6

APPUI-TÊTE / CALE-HANCHES / PLOTS D'ABDUCTION

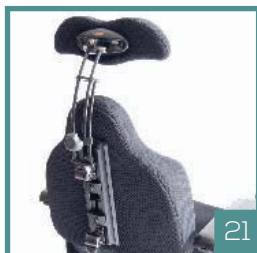

CONTRÔLES (DYNAMIC / PG DRIVES TECHNOLOGY)



Gamme d'accessoires pour Flexmobil i6

ACCESSOIRES CONFORT

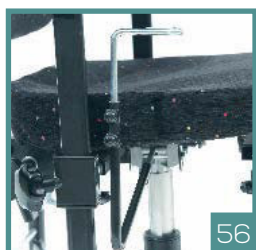
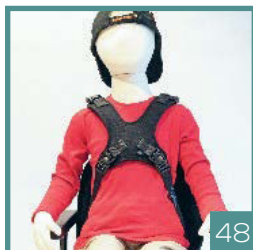

Gamme d'accessoires pour pour Flexmobil i6

1. Repose-pieds monobloc bi-palettes
2. Relève-jambe monobloc électrique
- Minicrosser
3. Repose-pieds séparés ABC avec potences
4. Support genoux
5. Repose-pieds monobloc réglable en hauteur et inclinaison
6. Repose-pieds monobloc à hauteur variable électrique
7. Relève-jambes électriques séparés
8. Repose-pieds séparés, potences fixes
9. Support jambe amputée
10. Support jambe amputée
11. Adaptateur de support jambe
12. Repose-jambes Minicrosser séparés articulés électriquement
13. Accoudoir moelleux enfant 25 cm
14. Accoudoir enfant 25 cm
15. Accoudoir polyuréthane, contact peluche
16. Accoudoir moelleux 30 / 40 cm - similicuir
17. Accoudoir hémiplégique similicuir
18. Accoudoir escamotable avec tirette
19. Accoudoir Comfort escamotable
20. Appui-tête Forma
21. Appui-tête SitRite
22. Appui-tête Confort
23. Cale-hanche Forma
24. Cale-tronc ABC
25. Cale-tronc Forma
26. Plot d'abduction Classic, Comfort, Forma
27. Cale-hanche Classic
28. Bras thoraciques
29. Cale-tronc Classic similicuir
30. Renfort galbe SitRite
31. Télécommande 4 fonctions
32. Télécommande 3 fonctions
33. Télécommande 2 fonctions
34. Télécommande 1 fonction
35. Joystick Shark
36. Joystick G90 multi-fonctions
37. Joystick LiNX LE
38. Télécommande multi-fonctions
39. Panneau de contrôle pour contrôleur à distance
40. Joystick tierce-personne
41. Contrôle tactile
42. Commande ACU1
- 43 / 44 / 45. Joystick PG Drives Technology
46. Dossier réglable en tension
47. Ceinture pelvienne adulte 2 points
48. Harnais en X ABC
49. Ceinture pelvienne 4 points enfant
50. Ceinture pelvienne 4 points adulte
51. Tablette transparente Forma
52. Tablette transparente avec escamotage
53. Plaque d'assise sur mesure
54. Poignée de poussée Classic, Forma, ABC
55. Support de combinaison standard Classic
56. Lift hydraulique, levier sous accoudoir
57. Crochet Comfort
48. Porte-béquilles Comfort
59. Pédale de frein Classic, ABC
60. Housse dossier Forma
61. Housse dossier Forma confort
62. Assise coxit
63. Housse d'assise Forma
64. Housse d'assise Classic
65. Support lombaire avec système de pompage
66. Revêtement en tissu pour accoudoirs Forma
67. Roue Forma 100 mm à frein
48. Tube reposer-pieds Forma
69. Tube reposer-pieds Classic

TAILLES DES ASSISES / DOSSIERS

	ASSISES		DOSSIERS	
PACK CLASSIC	L : 46 x P : 46 cm L : 43 x P : 43 cm	L : 40 x P : 40 cm L : 40 x P : 46 cm	L : 35 x H : 30 cm L : 40 x H : 34 cm	L : 40 x H : 44 cm
PACK FORMA	L : 45 x P : 45 cm L : 40 x P : 40 cm	L : 40 x P : 45 cm L : 40 x P : 50 cm	L : 38 x H : 44 cm	
PACK SITRITE	L : 53 x P : 53 cm L : 48 x P : 48 cm L : 43 x P : 48 cm L : 43 x P : 43 cm	L : 39 x P : 43 cm L : 35 x P : 39 cm L : 32 x P : 35 cm	L : 47 x H : 47 cm L : 37 x H : 43 cm L : 30 x H : 37 cm	