

REAL 9000/9100



REAL 9000/9100

MERCADO MEDIC

LE FAUTEUIL RELEVEUR DE QUALITÉ

Un fauteuil releveur moderne se doit d'être ergonomique, d'apporter une grande qualité de fabrication et une variété de fonctionnalités tout en proposant un design séduisant. Le REAL 9000 / 9100 (pour la version électrique) remplissent toutes ces exigences.

Ce releveur hydraulique / électrique de chez Mercado Medic offre une nouvelle embase en H médicalisée MEDIC plus compacte, alliée à des roulettes pour tous types de sols pour un déplacement podal optimal. Le concept unique du freinage par élévation de l'embase perdure pour toujours plus de sécurité. En outre, le REAL 9000, tout comme le REAL 9100 avec sa hauteur variable électrique est entièrement personnalisable afin de mieux répondre aux exigences les plus pointues des personnes atteintes de troubles moteurs.



Le concept de releveur offre de multiples avantages en matière de fonctionnalité, notamment pour manger, boire, travailler et communiquer.

La nouvelle embase en H médicalisée MEDIC compacte du REAL 9000 offre stabilité et confort à son utilisateur. De plus, son frein est facile d'utilisation et vous permettra de vous lever en toute sécurité.



Configurations REAL 9000

REAL 9000

REAL 9000, releveur hydraulique, embase en H médicalisée MEDIC, taille d'assise et de dossier au choix, mécanisme de dossier réglable en hauteur et inclinaison, frein manuel, accoudoirs réglables en hauteur et largeur, manchettes d'accoudoirs 35 cm, poids max. : 130 kg. Taille du vérin au choix.

Conçu pour personnes atteintes de troubles moteurs

REAL 9100 EL

REAL 9100, releveur électrique, embase en H médicalisée MEDIC, taille d'assise et de dossier au choix, mécanisme de dossier réglable en hauteur et inclinaison, frein manuel, accoudoirs réglables en hauteur et largeur, manchettes d'accoudoirs 35 cm, poids max. : 130 kg. Taille du vérin au choix.

Conçu pour personnes atteintes de troubles moteurs

Nous vous proposons le REAL 9000/9100 avec différents packs de positionnement composés de différentes assises et dossiers selon vos besoins.

PACK ERGOMEDIC

Tailles au choix.

Assise plane, mousse portante et confortable, idéale pour faciliter les transferts et la marche fessière.

Dossier haut plat, échancré.

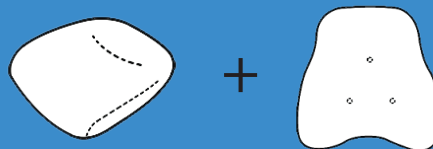

PACK ERGOMEDIC PLUS GALBE 6 CM

Tailles au choix.

Assise incurvée, mousse portante au centre et haute résilience sur les extrémités pour encore plus de confort sans entraver les mouvements.

Dossier haut, échancré avec un léger galbe* pour le confort

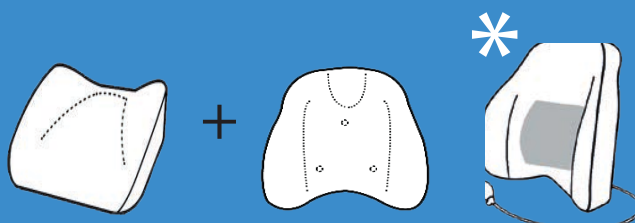

PACK ERGOMEDIC PLUS PLUS GALBE 10 CM

Tailles au choix.

Assise plane, mousse à densité élevée, haute résilience pour le plus grand confort.

Dossier haut, échancré avec galbe prononcé* pour le confort et la stabilité du tronc.

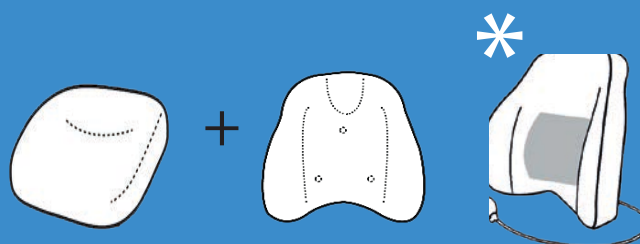

PACK COXIT

Tailles au choix.

Assise plane articulée, réglable des deux côtés pour soulager l'articulation coxo-fémorale, mousse portante et confortable.

Dossier haut échancré, plat.

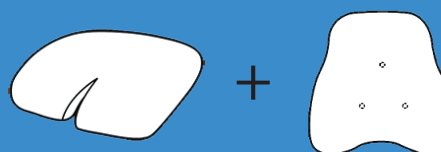

* Coussin lombaire gonflable intégré en option

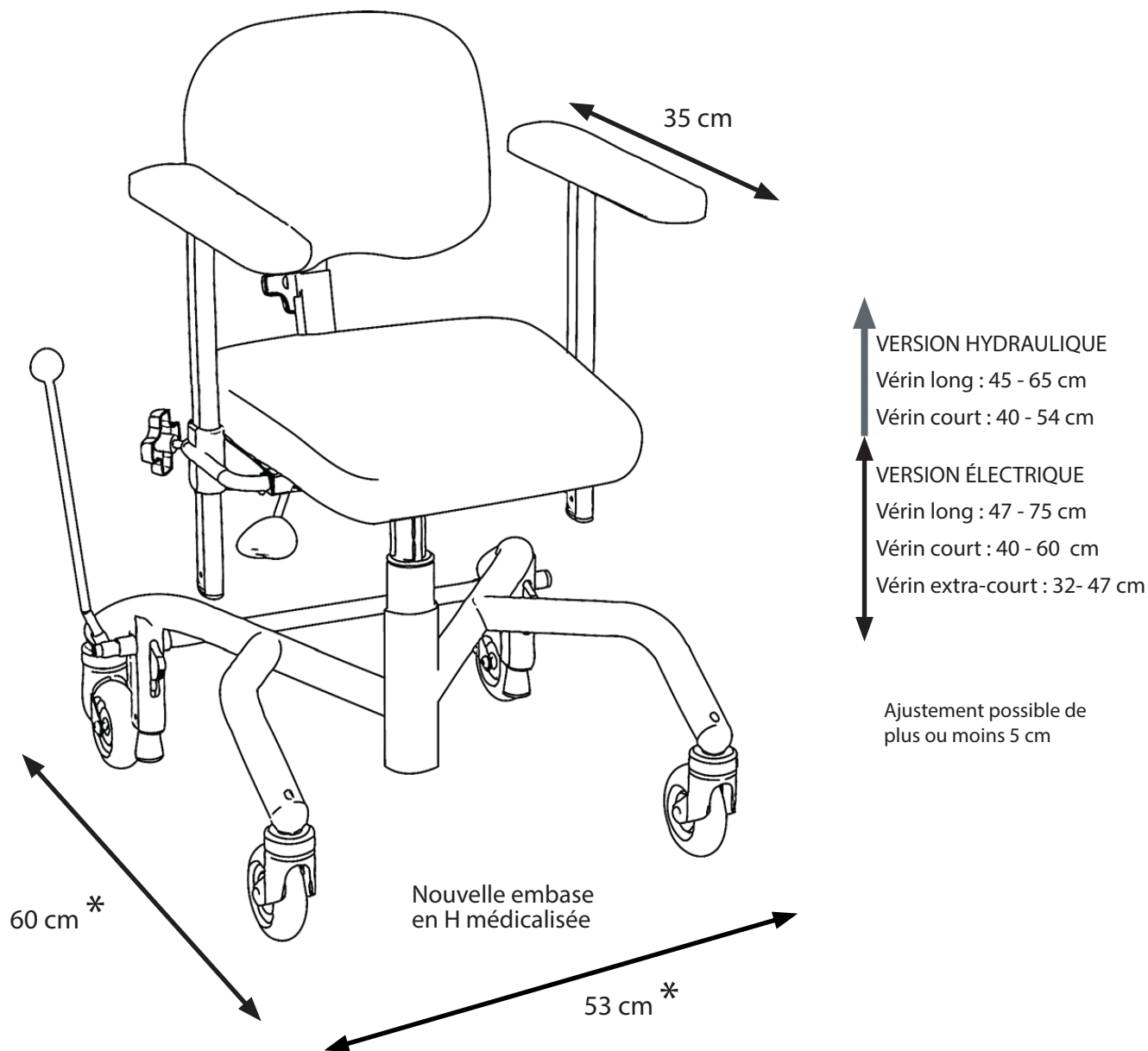

CARACTÉRISTIQUES TECHNIQUES :

Largeur d'embase :	COMPACTE : 53 cm LARGE : 60 cm
Longueur d'embase :	COMPACTE : 60 cm LARGE : 62 cm
Roues avant/arrière :	Ø 10 cm
Hauteur sol - siège :	ÉLECTRIQUE : 47-75 cm / 40-60 cm / 32-47 cm HYDRAULIQUE : 45-65 cm / 40 - 54 cm
Largeur d'assise :	33 à 48 cm selon assise
Profondeur d'assise :	35 à 48 cm selon assise
Inclinaison d'assise :	+15° à -8°
Largeur de dossier :	35 à 46 cm selon dossier
Hauteur de dossier :	26 à 43 cm selon dossier
Inclinaison du dossier :	-15° à +45°
Longueur accoudoirs de base :	35 cm
Poids max. utilisateur :	130 kg

* Embase compacte



REAL 9100 AVEC HAUTEUR
VARIABLE ÉLECTRIQUE

The image shows a black office chair with a grey fabric seat and backrest. A red button on the left side of the chair's frame is circled with a dashed orange line, indicating the electric height adjustment control.



REAL 9100 AVEC PACK COXIT

The image shows a woman sitting in the same office chair. She is wearing a dark blue sweater and dark pants. The chair is adjusted to support her posture, with the backrest reclined and the seat height raised. The COXIT pack is visible as a grey cushioned support under the seat.

OPTIONS MERCADO MEDIC

EMBASES EN H MEDICALISÉE MEDIC REAL 9000 / 9100



FREINS

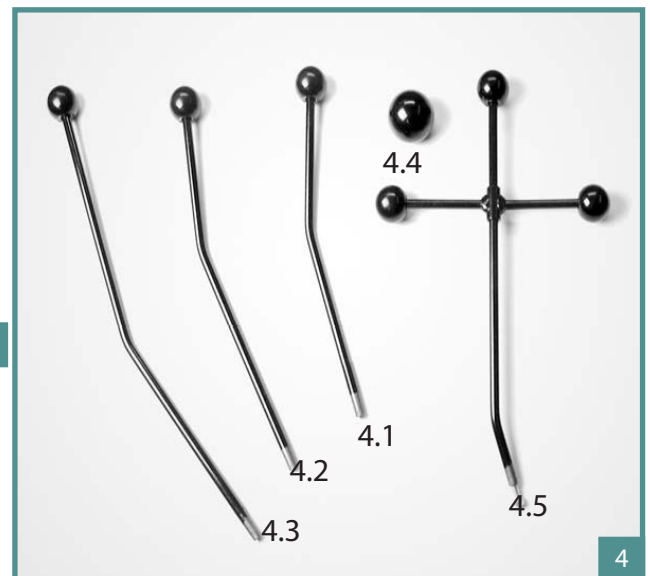

ROULETTES



OPTIONS D'EMBASE



REPOSE-PIEDS / RELÈVE-JAMBES



Accessoires pour REAL 9000/9100 et REAL 6100 PLUS

REPOSE-PIEDS / RELÈVE-JAMBES



13



14



15



16



17

INCLINAISONS D'ASSISE



18

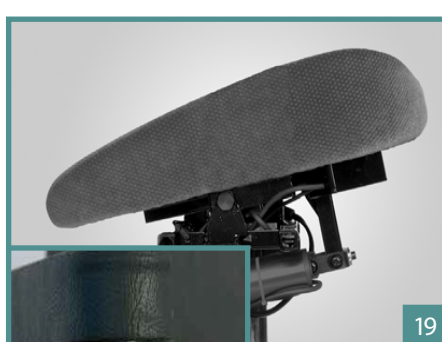

19

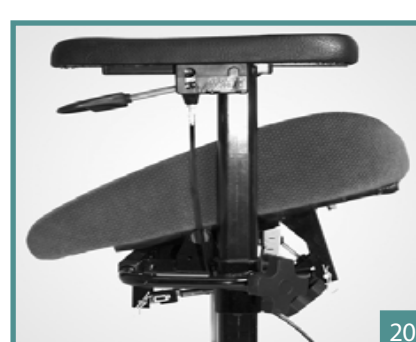

20



MÉCANISMES DE DOSSIER

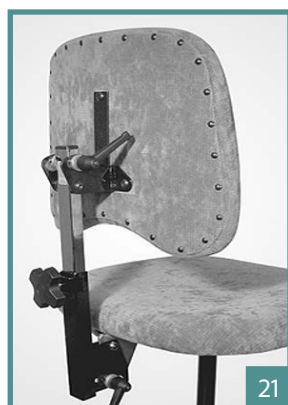

21



22



23



24



ACCOUDOIRS



25



26



27

Accessoires pour REAL 9000/9100 et REAL 6100 PLUS

OPTIONS DE POSITIONNEMENT

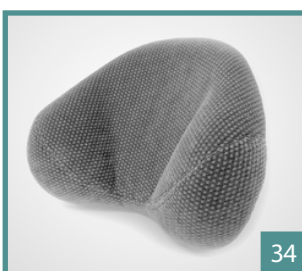
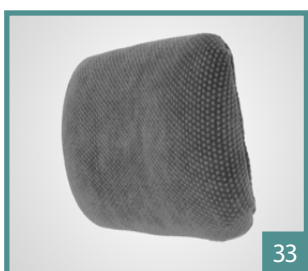
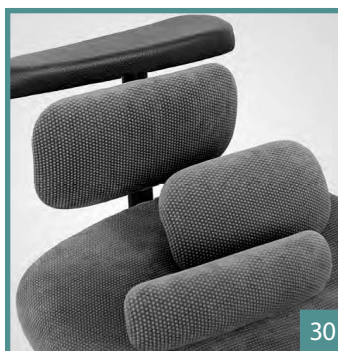
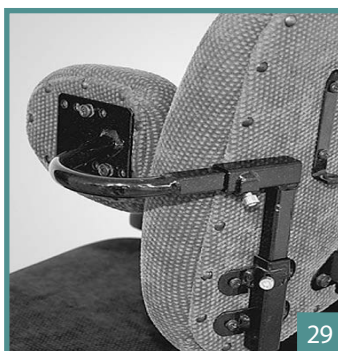
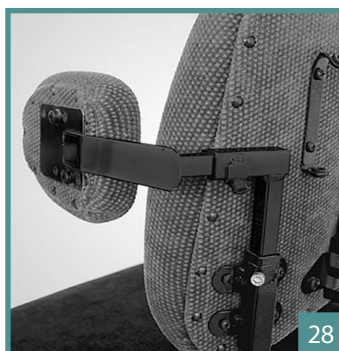

SELLERIE

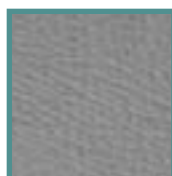
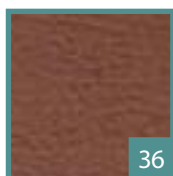
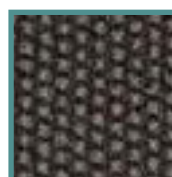
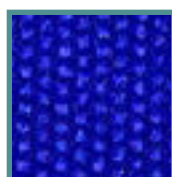
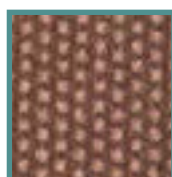
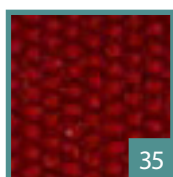

ASSISES / DOSSIERS

