



ALLSTAR A2

OF_RGK_ALLSTAR A2_FR_Rev1
Apr-24

Magasin

Adresse

Adresse

CP

Ville

Tél:



Livraison*:

Date commande:

N° Commande:

Quantité :

*Livraison : adresse si différente de l'adresse ci-contre

Commande

Devis

Pendant la fabrication, certaines combinaisons d'options sélectionnées sur la fiche de mesure peuvent NE PAS être possibles.

Adresse mail service clientèle Sunrise Medical
commandes@sunrisemedical.fr

CODE LPPR:

LPPR TTC:

Poids max Utilisateur : 125 kg

VEUILLEZ UTILISER LES CASES A COCHER ET INDIQUER LES DIMENSIONS VIA UN PC ET NON DE FAÇON MANUSCRITE

Prix Public HT:

Prix Public TTC:

INFORMATIONS COMPLEMENTAIRES LIEES A L'UTILISATEUR

Informations complémentaires : modèle fauteuil actuel, poids Utilisateur, taille Utilisateur ...

Large empty grid area for providing additional user information.

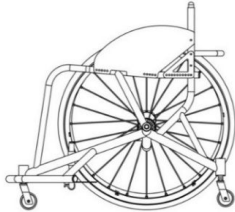
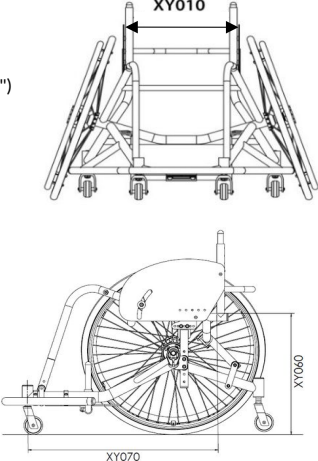
<input checked="" type="checkbox"/> Modèle <input checked="" type="checkbox"/> Option standard / information <input type="checkbox"/> Options <input type="checkbox"/> Donnée obligatoire <input type="checkbox"/> Information requise pour l'option					
MODELE		Prix € HT	Prix € TTC	Code LPPR	LPPR €
<input checked="" type="checkbox"/> ADAXZ010 ALLSTAR A2 ALLSTAR A2 Sports revendiqués : tennis (ou autre sport sans contact) et basket		3,781.99	3,990.00	en cours	
REMARQUE : TOUTS LES FAUTEUILS ROULANTS RGK SONT FABRIQUÉS SUR MESURE AVEC UNE TOLÉRANCE DE FABRICATION DE +/- 5 MM.					
DESSIN TECHNIQUE - CAD					
<input type="checkbox"/> XW009	DEVIS (FDM complète, coloris inclus) - SANS dessin QUOTE ONLY (No CAD for approval)	<input type="checkbox"/> XW011	COMMANDE SANS dessin pour approbation UNIQUEMENT POUR MESURES STANDARDS ORDER (NO CAD FOR APPROVAL)		
<input type="checkbox"/> XW012 HT 309.00 € TTC 326.00 €	DEVIS (FDM complète, coloris inclus) - AVEC dessin (valable pour 2 dessins max) QUOTE / CAD drawing for approval (2 customer amendments ONLY)	<input type="checkbox"/> XW010 HT 117.00 € TTC 123.44 €	COMMANDE + dessin pour approbation (valable pour 2 dessins max.) ORDER CAD drawing for approval (2 customer amendments ONLY)		
<input type="checkbox"/> NOTE : au-delà de 2 dessins modifiés chaque dessin supplémentaire sera facturé à hauteur de 59 € HT <input type="checkbox"/> NOTE : la signature du dessin vaut pour acceptation du tarif public en vigueur à date de signature					
<input type="checkbox"/> MODIFICATIONS DESSIN : toute demande de modification doit comporter le dessin ainsi qu'un email explicatif listant les changements souhaités					
DIMENSIONS DU CHASSIS					
<input type="checkbox"/> ADAXY010	Largeur d'assise standard (intérieur protège-vêtements) Standard seat width (Inside of sideguards)	<input type="checkbox"/> Choisir une option : <input type="checkbox"/> 355mm (14") <input type="checkbox"/> 380mm (15") <input type="checkbox"/> 405mm (16") <input type="checkbox"/> 430mm (17") <input type="checkbox"/> 455mm (18")			
<input type="checkbox"/> ADAXY012	Largeur d'assise personnalisée (intérieur protège-vêtements) HT 240.00 € Individual seat width TTC 253.20 €	<input type="checkbox"/> <input type="text" value=""/> mm (Max - 510mm) <input type="checkbox"/> (Min - 300mm)			
<input type="checkbox"/> ADAXY020	Profondeur d'assise (longueur toile d'assise) : Standard seat length	<input type="checkbox"/> Choisir une option : <input type="checkbox"/> 355mm (14") <input type="checkbox"/> 380mm (15") <input type="checkbox"/> 405mm (16")			
<input type="checkbox"/> ADAXY022	Profondeur d'assise personnalisée HT 240.00 € Individual seat length TTC 253.20 €	<input type="checkbox"/> <input type="text" value=""/> mm (Max - 420mm) <input type="checkbox"/> (Min - 300mm)			
<input checked="" type="checkbox"/> XY070	Longueur totale du châssis (profondeur d'assise + 230mm +/- 20mm avec réglage centre de gravité) Frame length (Seat Length + 230mm +/- 20mm with COG adjustment)				
<input type="checkbox"/> XY420 Roues 24" 24" Wheels	<input checked="" type="checkbox"/> XY060 Hauteur d'assise arrière Rear frame height (Préciser la hauteur initiale en mm) 375 400 425 450 <input type="checkbox"/> <input type="checkbox"/> <input type="checkbox"/> <input type="checkbox"/>	<input type="checkbox"/> XY430 Roues 25" 25" Wheels	<input checked="" type="checkbox"/> XY060 Hauteur d'assise arrière Rear frame height (Préciser la hauteur initiale en mm) 400 425 450 475 <input type="checkbox"/> <input type="checkbox"/> <input type="checkbox"/> <input type="checkbox"/>	<input type="checkbox"/> XY440 Roues 26" 26" Wheels	<input checked="" type="checkbox"/> XY060 Hauteur d'assise arrière Rear frame height (Préciser la hauteur initiale en mm) 450 475 500 525 <input type="checkbox"/> <input type="checkbox"/> <input type="checkbox"/> <input type="checkbox"/>
<input checked="" type="checkbox"/> XY050 Hauteur d'assise avant Front frame height (Préciser la hauteur initiale en mm) 475 500 525 <input type="checkbox"/> <input type="checkbox"/> <input type="checkbox"/>	<input checked="" type="checkbox"/> XY050 Hauteur d'assise avant Front frame height (Préciser la hauteur initiale en mm) 475 500 525 <input type="checkbox"/> <input type="checkbox"/> <input type="checkbox"/>	<input checked="" type="checkbox"/> XY050 Hauteur d'assise avant Front frame height (Préciser la hauteur initiale en mm) 475 500 525 <input type="checkbox"/> <input type="checkbox"/> <input type="checkbox"/>	<input type="checkbox"/> Note: avec option XY060 > à option XY050, l'option ADAXE330 (p. 4) est obligatoire.		
<input checked="" type="checkbox"/> XA025 Assise ergonomique Ergonomic seat (Std length = 130mm)					

CHASSIS AVANT ET ASSISE

Option de châssis

- XY080 Largeur tubes d'assise avant rétrécis
Seat taper design

- Mesures optimisées
Optimise measurements

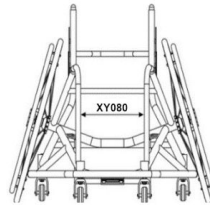

- XY330 Distance entre roues avant
Castor pin width

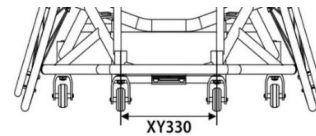
**Tableau des mesures optimisées**

XY010 Larg. assise 355mm	XY010 Larg. assise 380mm	XY010 Larg. assise 405mm	XY010 Larg. assise 430mm	XY010 Larg. assise 455mm
XY080 Larg. rétrécie 210mm	XY080 Larg. rétrécie 230mm	XY080 Larg. rétrécie 250mm	XY080 Larg. rétrécie 250mm	XY080 Larg. rétrécie 250mm
XY330 Dist. roues avt 305mm	XY330 Dist. roues avt 325mm	XY330 Dist. roues avt 345mm	XY330 Dist. roues avt 345mm	XY330 Dist. roues avt 345mm

- ADAXY087 Largeur tubes d'assise avant rétrécis personnalisée
Individual seat taper design

HT 240.00 €

TTC 253.20 €



Préciser largeur

 mm**Repose-pieds**

Repose-pieds réglable

- ADAXB130 Repose-pieds clampé (plage de réglage 100mm)
Clamp on adjustable position footrest

- ADAXB085 Repose-pieds réglable en angle et hauteur
(plage de réglage 50 mm)
Adjustable position footrest (50mm range)

Hauteur et position

- Mesure du sol au haut du tube de l'avant du repose-pieds
Front footrest height

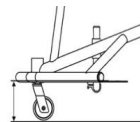
 mm (min = 40 mm)

- Mesure du sol au haut du tube de l'arrière du repose-pieds
Rear footrest height

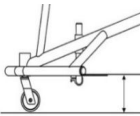
 mm (min = 40 mm)

- Distance de l'arrière des fourches à l'avant du repose-pieds
Footrest position (front of footplate to castor pot)

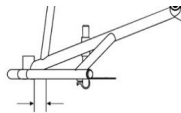
 mm

Dimensions palette

- Largeur palette
Footrest width

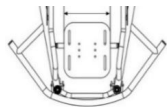
 mm (Std= 220mm)

- Longueur palette
Footrest length

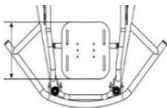
 mm (Std= 240mm)

Type de palette

- XB180 Palette aluminium (5 mm)
Aluminium footplate (5mm)

- XB100 Palette ABS avec rebords
ABS moulded foot tray

HT 161.00 €

TTC 169.86 € Préciser longueur

 mm

Max = 380 mm (pleine)

Std = 330 mm (si non renseignée)

CENTRE DE GRAVITE, BARRE D'ATTAQUE ET ANTI-BASCULE

Centre de gravité

- ADAXY517 Centre de gravité réglable
Adjustable centre of gravity

Indiquer dimension (en mm) :



120 130 140 150 160

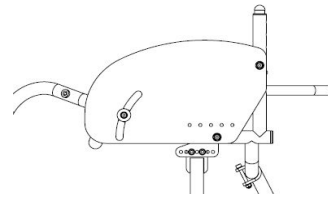

Carrossage roues arrière

- XY390 Angle de carrossage (en degré) (standard)
Camber angle (standard)

20



- ADAXY395 Angle de carrossage personnalisé
Individual camber angle
HT 240.00 €
TTC 253.20 €



18



22



Barre d'attaque (au choix)

- ADAXA127 Barre d'attaque arrondie amovible
HT 374.00 € Basketball
TTC 394.57 € *Removable round basketball wing*

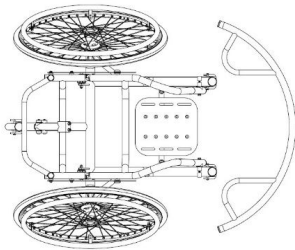

- ADAXA140 Sans barre d'attaque (pour le Tennis)
No Wing (Tennis)

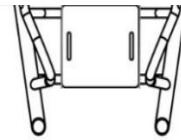

- ADAXA110 Barre d'attaque arrondie avec extrémités fixes
HT 240.00 € Basketball
TTC 253.20 € *Round basketball wing*

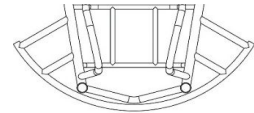

Roulette anti-bascule

- ADAXJ040 Roulette anti-bascule sport soudée
Single fixed anti tip
Indiquer la position

- Pour le Basket (5 mm à l'intérieur de la roue arrière)
Basketball (5mm inside rear wheel)

- Pour le Tennis (100 mm à l'extérieur de la roue arrière)
Tennis (100mm outside rear wheel)

PROTEGE-VETEMENTS

Type de protège-vêtements

- ADAXE030 Protège-vêtements aluminium, vissés noirs (standard)
Screw on aluminium (standard)
Note: Longueur = 340mm, Hauteur = 180mm

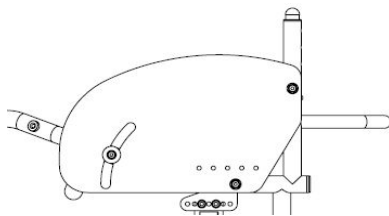

- ADAXE330 Protège-vêtements alu pour assise inversée
HT 182.00 € *Reverse seat sideguard upgrade*
TTC 192.01 € *Note: Uniquement avec XY440 roues 26"; obligatoire si le fauteuil est configuré avec une hauteur d'assise arrière (XY060) supérieure à la hauteur d'assise avant (XY050).*

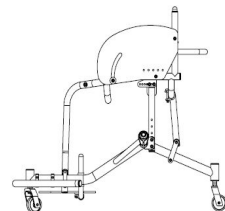
**DOSSIER**

Hauteur de dossier

- ADAXY245 Dossier à hauteur REGLABLE
Adjustable height backrest
Indiquer la hauteur (mm):



250 275 300 325 350

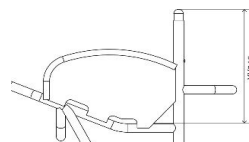



ROUES AVANT ET ROUES ARRIERE

Roues avant

- | | | | |
|--------------------------|--|-------------------------------------|---|
| <input type="checkbox"/> | XC160 Roues avant 61mm, noir
Sport 61mm castor (Black) | <input checked="" type="checkbox"/> | ADAXC230 Fourche aluminium extrudé
Extruded aluminium castor fork |
| <input type="checkbox"/> | XC170 Roues avant 72 mm
Sport 72mm castor | | |

Ecartement roues arrière / châssis

- | | | | |
|--------------------------|--|---|---|
| <input type="checkbox"/> | XY460 Ecartement roues arrière / châssis
Rear wheel gap (standard) | <input type="checkbox"/> | ADAXY462 Ecartement roues arrière / châssis
HT 240.00 € personnalisé
TTC 253.20 € Individual rear wheel gap |
| | 25 mm
 |  | <input style="width: 100px;" type="text"/> mm
Max = 50mm
Min = 15mm |

Type de roues arrière

- | | | | |
|--------------------------|---|--------------------------|--|
| <input type="checkbox"/> | XK030 Equalizer 36/48 rayons (moyeux & rayons noirs)
Equalizer 36/48 spoke (Black hub and spokes) | <input type="checkbox"/> | XK100 Spinergy XSLX, 24 rayons, tennis
HT 1,122.00 € Spinergy XSLX 24 spoke
TTC 1,183.71 € |
| <input type="checkbox"/> | XK080 Spinergy SLX, 24 rayons
HT 1,023.00 € Spinergy SLX 24 spoke
TTC 1,079.27 € | <input type="checkbox"/> | XK101 Spinergy XSLX, 24 rayons + bouchons, basket
HT 1,122.00 € Spinergy XSLX 24 spoke + caps
TTC 1,183.71 € |

Option de couleur RAYONS roues Spinergy:



- | | | | | | | | |
|--------------------------|---|--------------------------|---|--------------------------|--|--|---|
| <input type="checkbox"/> | Rayons - noir
Black spokes | <input type="checkbox"/> | Rayons - blanc
White spokes | <input type="checkbox"/> | Rayons - jaune
Yellow spokes | <input type="checkbox"/> | XK180 Personnalisation coloris rayons, roues SPINERGY
HT 194.00 € Individual spoke design (Specify colour)
TTC 204.67 € |
| <input type="checkbox"/> | Rayons - rouge
Red spokes | <input type="checkbox"/> | Rayons - bleu
Blue spokes | <input type="checkbox"/> | Rayons - rose
Pink spokes | <input style="width: 100px;" type="text"/> | Coloris rayons, intérieur
Inside: |
| <input type="checkbox"/> | Rayons - violet
Purple spokes | <input type="checkbox"/> | Rayons - orange
Orange spokes | <input type="checkbox"/> | Rayons - vert
Green spokes | <input style="width: 100px;" type="text"/> | Coloris rayons, extérieur
Outside: |

Option anodisation pour roues Spinergy: (si non renseignée, option "XK190 Moyeu noir" livrée)

- | | | | | | | | |
|--------------------------|--|--------------------------|--|--------------------------|--|--|---|
| <input type="checkbox"/> | XK190 Moyeu noir (Std)
HT 106.00 € Black hub (Std)
TTC 111.83 € | <input type="checkbox"/> | XK200 Moyeu argent
HT 106.00 € Silver hub
TTC 111.83 € | <input type="checkbox"/> | XK201 Moyeu/jante rouge
HT 212.00 € rouge
TTC 223.66 € Red hub/rims | <input type="checkbox"/> | XK205 Moyeu/jante personnalisée
HT 278.00 € personnalisation
TTC 293.29 € Individual hub/rims |
| <input type="checkbox"/> | XK202 Moyeu/jante violet
HT 212.00 € violet
TTC 223.66 € Purple hub/rims | <input type="checkbox"/> | XK203 Moyeu/jante bleu
HT 212.00 € bleu
TTC 223.66 € Blue hub/rims | <input type="checkbox"/> | XK204 Moyeu/jante coloris or
HT 212.00 € coloris or
TTC 223.66 € Gold hub/rims | <input style="width: 100px;" type="text"/> | Préciser le coloris |

Montage mains-courantes

- | | | | |
|--------------------------|--|--------------------------|--|
| <input type="checkbox"/> | XY480 Montage étroit (std si non renseigné)
Narrow set handrim | <input type="checkbox"/> | XY485 Montage large
Wide set handrim |
|--------------------------|--|--------------------------|--|



Type de mains-courantes

- | | |
|-------------------------------------|--|
| <input checked="" type="checkbox"/> | XL010 Aluminium anodisé (6 pattes de fixation)
<i>(standard si non renseigné)</i>
Aluminium hard anodised 6 tab |
|-------------------------------------|--|

Pneus

- | | | | | | | | | | |
|--------------------------|--|--------------------------|---------------------|--------------------------|---------------------|--------------------------|--|--------------------------|--|
| <input type="checkbox"/> | XM010 Kenda
Kenda | <input type="checkbox"/> | Gris
Grey | <input type="checkbox"/> | Bleu
Blue | <input type="checkbox"/> | Rouge
Red | <input type="checkbox"/> | XM150 IRC Exeracer Pro, rouge
HT 73.00 € IRC Exeracer Pro (Red Only)
TTC 77.02 € |
| <input type="checkbox"/> | XM075 Kenda Kaliente
HT 45.00 € Kenda Kaliente
TTC 47.48 € | <input type="checkbox"/> | Bleu
Blue | <input type="checkbox"/> | Rouge
Red | <input type="checkbox"/> | XM095 Kenda Wide, gris
HT 48.00 € Kenda Wide (Grey Only)
TTC 50.64 € | | |

Type de valves pour chambre à air

- | | | | | | |
|--------------------------|---|---|--------------------------|---|---|
| <input type="checkbox"/> | XY500 Valve Schraeder, type auto
Schraeder inner tube valve |  | <input type="checkbox"/> | XY490 Valve Presta, type vélo
<i>(standard si non renseigné)</i>
Presta inner tube valve (std) |  |
|--------------------------|---|---|--------------------------|---|---|

PEINTURES ET FINITIONS DE CHASSIS

Châssis & Composants rapportés au châssis

- XN010 Châssis - Peinture poudre époxy
(Inclus : cadre + barre d'attaque si choisie)
Powder coated frame
- XN150 Composants rapportés au châssis - Peinture poudre époxy
(protège-vêtements, supports pour : roues arrière, anti-basculé et palette)
(idem coloris de châssis si code non renseigné)
Powder coated components (Frame colour if not specified)

Châssis	Composants	Brillant	Châssis	Composants	Mat	Châssis	Composants	Spécial
<input type="checkbox"/>	<input type="checkbox"/>	Black gloss 103	<input type="checkbox"/>	<input type="checkbox"/>	Black matt 105	<input type="checkbox"/>	<input type="checkbox"/>	Chrome Mirror 300 - (1)
<input type="checkbox"/>	<input type="checkbox"/>	White gloss 100	<input type="checkbox"/>	<input type="checkbox"/>	White matt 101	<input type="checkbox"/>	<input type="checkbox"/>	Sparkle silver 170
<input type="checkbox"/>	<input type="checkbox"/>	Grey gloss 132	<input type="checkbox"/>	<input type="checkbox"/>	Grey matt 131	<input type="checkbox"/>	<input type="checkbox"/>	Metallic black matt 104
<input type="checkbox"/>	<input type="checkbox"/>	Cream gloss 135	<input type="checkbox"/>	<input type="checkbox"/>	Light grey matt 133	<input type="checkbox"/>	<input type="checkbox"/>	Metallic grey matt 130
<input type="checkbox"/>	<input type="checkbox"/>	Red gloss 108	<input type="checkbox"/>	<input type="checkbox"/>	Navy blue matt 152	<input type="checkbox"/>	<input type="checkbox"/>	Black sandpaper 201 - (1)
<input type="checkbox"/>	<input type="checkbox"/>	Yellow gloss 120				<input type="checkbox"/>	<input type="checkbox"/>	Grey sandpaper 202 - (1)
<input type="checkbox"/>	<input type="checkbox"/>	Forest green gloss 143				<input type="checkbox"/>	<input type="checkbox"/>	White sandpaper 200 - (1)
<input type="checkbox"/>	<input type="checkbox"/>	Green gloss 107						
<input type="checkbox"/>	<input type="checkbox"/>	Dark blue gloss 151						
<input type="checkbox"/>	<input type="checkbox"/>	Royal Blue gloss 154						
<input type="checkbox"/>	<input type="checkbox"/>	Blue gloss 174						
<input type="checkbox"/>	<input type="checkbox"/>	Duckegg blue gloss 141						
<input type="checkbox"/>	<input type="checkbox"/>	Pink gloss 188						
<input type="checkbox"/>	<input type="checkbox"/>	Orange gloss 180						
<input type="checkbox"/>	<input type="checkbox"/>	Purple gloss 157						

(1) Coloris non disponible pour les repose-pieds - Noir brillant de série

- XN200 Coloris personnalisé

HT 212.00 € (indiquer coloris/code RAL)

TTC 223.66 € Individual paint colour (State Colour/RAL code)

Châssis Composants

Frame Comp.

- ADAXN030 Finition de châssis brossée
HT 359.00 € (Inclus : cadre + barre d'attaque si choisie, PAS les composants rapportés au châssis)
TTC 378.75 €
Brushed frame finish

Couleurs de contraste

NOTE : La couleur de contraste comprend : les fourches et les bouchons de fourche.

- Finition noire
Black accent

TOILES

Toile d'assise

- XP040 Toile d'assise réglable en tension par sangles
Seat sling strap adjustable

Toile de dossier

- XP030 Toile de dossier nylon, noir (réglable en tension par sangles)
(std si non renseignée)
Nylon backrest strap adjustable (black)

Options de couleur / Colour information

Surpiqûre toile de dossier

- Argent
Silver

Coloris logo RGK

- Blanc (Std)
White (Std)

Coloris logo Allstar A2

- Blanc (Std)
White (Std)

Accessoires de dossier

- XP170 Toile de dossier avec broderie personnalisée (fournir fichier Jpeg et position)
HT 167.00 € A renseigner page 8 Individual backrest embroidery ADD DETAILS ON PAGE 8
TTC 176.19 €

COUSSINS D'ASSISE

- XP080 Coussin RGK mousse avec housse nylon
HT 103.00 € (sélectionner épaisseur de la mousse)
TTC 108.67 € *Cushion foam (select size below)*
- Densité moyenne (CMS050)
Medium (CMS050)
- Epaisseur 50 mm
50mm
- Epaisseur 75 mm
75mm

Housse de coussin

- XP085 Housse nylon, noir
Nylon cushion cover (Black)
- XP380 Housse néoprène, noir
HT 110.00 € *Neoprene cushion cover (Black)*
TTC 116.05 €
- XP090 Housse toile aérée Air Lite, noir
HT 83.00 € *Air Lite cushion cover (Black)*
TTC 87.57 €

SANGLES

Sangles Velcro

- XS010 Sangle réglable par velcro 100mm
HT 70.00 € (Position et longueur optimisées)
TTC 73.85 € *100mm adjustable velcro strap (Optimised position and length)*

Sangles fermeture à click

- XS020 Ceinture fermeture click (Click strap)
HT 108.00 € (Rembourrage 280 x 50 mm)
TTC 113.94 € *Sport ratchet strap (Click strap) (11" x 2" pad)*
- XS021 Sport ratchet strap, simple (pour stabiliser un seul membre)
HT 73.00 € *Sport ratchet strap (Single)*
TTC 77.02 €
- XS035 Sangle M2 à click (pour genoux et cuisses)
HT 167.00 € *M2 ratchet strap (For thighs and knees)*
TTC 176.19 €
- 8" (200mm) 10" (250mm) 12" (300mm)
- XS036 Sangle M2 à click, simple (pour pieds)
HT 167.00 € *M2 ratchet strap (Single) (For Feet)*
TTC 176.19 €
- 8" (200 mm) 10" (250mm) 12" (300mm)

Position sangles à click

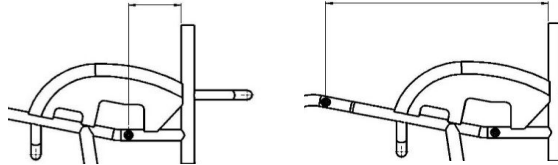
- Sangle 1 type/code
- Sangle 2 type/code
- 
- Distance à partir du tube de dossier mm
- Distance à partir du tube de dossier mm

- XS040 Paire d'inserts soudés (1 paire / sangle)
HT 106.00 € *Fixed mounting points (one set per click strap)* x1 x2 x3
TTC 111.83 €
- XS045 Paire d'inserts clampés (1 paire / sangle)
HT 106.00 € *Clamped mounting points (one set per click strap)* x1 x2 x3
TTC 111.83 €

ACCESSOIRES

- XR030 Sac de transport pour 3 roues (3 compartiments)
HT 224.00 € *Triple wheel bag (black)*
TTC 236.32 €
- XP130 Protections de châssis velcro Sport
HT 113.00 € (suivent la longueur du cadre avant)
TTC 119.22 € *Frame protectors full length*
- XA150 Tube plastique monté sur barre d'attaque offensive
HT 83.00 € *Plastic tube fitted to offensive wing*
TTC 87.57 €
- XS070 Sangle de pieds
Foot strap (select if required)
- XS060 Sangle mollets
Calf strap (select if required)
- XP400 Protection barre de dossier
Back bar protector
- XR090 Kit outils
Tool kit

NOTES COMPLEMENTAIRES**Toile de dossier avec broderie personnalisée**

Veillez fournir le fichier au format .JPG et la position souhaitée de la broderie

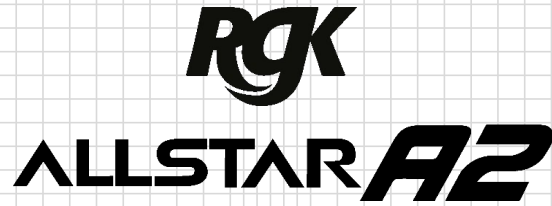
**BARRE DE DOSSIER****AUTRES NOTES :**

FABRICATIONS SPECIALES* (veuillez préciser ci-dessous le(s) numéro(s) de page et les détails de la fabrication spéciale ou des fabrications spéciales)

**OFF SPEC REQUEST
APPROVED (for internal
RGK office only)**

RGK Internal Sign-off

* Les demandes de fabrications spéciales nécessitent une étude de faisabilité qui peut augmenter le prix de la commande et le délai de fabrication.
Toute demande de dimension, d'option ou de cadre ne figurant pas sur le bon de commande sera traitée comme une demande de fabrication spéciale.