



HILITE



OF_RGK_HiLite_FR_Rev1_122025

Magasin

Adresse

Adresse

CP

Ville

Tél:



Livraison*:

Date commande:

N° Commande:

Quantité :

*Livraison : adresse si différente de l'adresse ci-contre

Pendant la fabrication, certaines combinaisons d'options sélectionnées sur la fiche de mesure peuvent **NE PAS** être possibles.

Commande Devis

Adresse mail service clientèle Sunrise Medical
commandes@sunrisemedical.fr

Classement Nomenclature LPPR	
Grande Classe	VPH modulaire à propulsion manuelle actifs
Dénomination catégorie	Fauteuils Roulants modulaires à propulsion manuelle actifs
Acronyme	FRMA
Code Individuel LPPR	9543541
LPPR / PLV	6,276.00 €

Prix Public HT (LPPR / PLV)	5,948.82 €
Prix Public TTC (LPPR / PLV)	6,276.00 €

Poids max Utilisateur : 125 kg

VEUILLEZ UTILISER LES CASES A COCHER ET ZONES DE TEXTE POUR INDICHER LES DIMENSIONS VIA UN PC ET NON DE FAÇON MANUSCRITE

INFORMATIONS COMPLEMENTAIRES LIEES A L'UTILISATEUR

Informations complémentaires : modèle fauteuil actuel, poids Utilisateur, taille Utilisateur ...

Modèle
 Info. Requite
 Options
 Donnée obligatoire
 Information requise pour l'option

MODELE	Prix € HT	Prix € TTC	Code LPPR	LPPR €
<input checked="" type="checkbox"/> HLTXZ010 HILITE HILITE	5,948.82	6,276.00	9543541	6,276.00

- XA070 Châssis ouvert
Open design
- XA080 Châssis fermé
Closed design

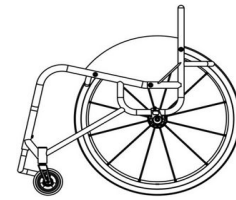
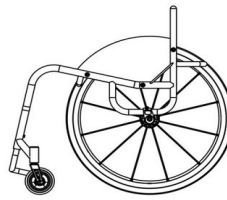

Poids max. Utilisateur 125 kg

Oui, je n'exède pas le poids Utilisateur autorisé

XA070 - Châssis ouvert

XA080 - Châssis fermé

REMARQUE : TOUS LES FAUTEUILS ROULANTS RGK SONT FABRIQUÉS SUR MESURE AVEC UNE TOLÉRANCE DE FABRICATION DE +/- 5 MM.

DESSIN TECHNIQUE - CAD

PRESTATION PSDM

- XW009 DEVIS (FDM complète, coloris inclus) - SANS dessin
QUOTE ONLY (No CAD for approval)
- XW012 DEVIS (FDM complète, coloris inclus) - AVEC dessin
HT 312.00 € (valable pour 2 dessins max)
TTC 329.16 € QUOTE / CAD drawing for approval (2 customer amendments ONLY)
- XW010 COMMANDE + dessin pour approbation
(valable pour 2 dessins max.)
ORDER CAD drawing for approval (2 customer amendments ONLY)



NOTE : au-delà de 2 dessins modifiés chaque dessin supplémentaire sera facturé à hauteur de 62 € HT
NOTE : la signature du dessin vaut pour acceptation du tarif public en vigueur à date de signature



MODIFICATIONS DESSIN : toute demande de modification doit comporter le dessin ainsi qu'un email explicatif listant les changements souhaités

DIMENSIONS DU CHASSIS

XY010 Largeur d'assise: (intérieur protège-vêtements)
Seat width (Inside to inside of sideguards)

mm (Max - 500 mm)

XY020 Profondeur d'assise (longueur toile d'assise):
Seat length

mm (Max - 500 mm)

XY030 Profondeur additionnelle sans toile: (OPTIONNEL: fournit un support supplémentaire pour les jambes et facilite les transferts)

Extra Seat Length
 mm

XY050 Hauteur d'assise avant
Front frame height

mm (Max - 550mm) (Min - 380mm)

XY060 Hauteur d'assise arrière
Rear frame height

mm (Max - 550mm) (Min - 360mm)

XY070 Longueur totale du châssis
Frame length

mm (Min XY020 + XY030 + 140mm)

XY072 Position roues avant
Castor position

mm

OU mesure optimisée
Optimise measurements

XA020 Longueur assise ergonomique (standard = 120 mm)

HT 104.00 € Ergonomic seat

TTC 109.72 €

Code 4550001 mm

LPPR PEC sur devis

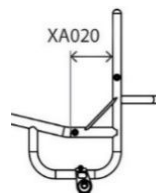
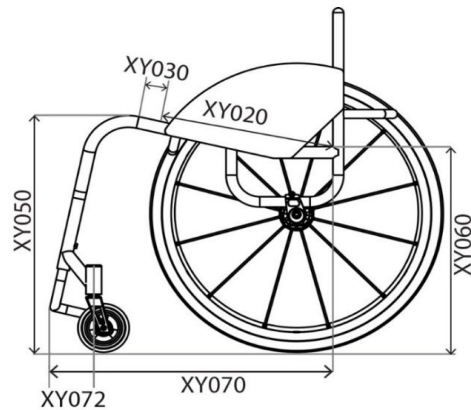
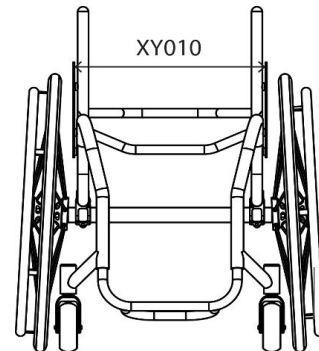

CHASSIS AVANT ET REPOSE-PIEDS

Options du châssis avant

- XY080 Largeur tubes d'assise avant rétrécis
(cadre avant ajusté) **Seat taper design**

mm

(En cas de combinaison avec HY091 la cote sera prise entre les tubes du rétrécissement supérieur)

(optionnel, offre un support de jambe ou un positionnement supplémentaire)

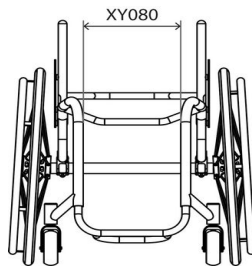

- XY091 Largeur repose-pieds
Parallel taper design

mm

(Quand combiné avec châssis avant (haut) rétréci XY080, la dimension XY091 doit être plus petite de 20 mm)

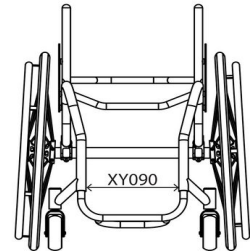

Repose-pieds: design et dimensions

- XY100 **Design arrondi**
Hauteur avant mini: 60 mm
Round design

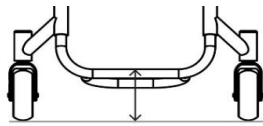

- XY105 **Design carré**
Hauteur avant (permet des positions plus hautes)
Square design

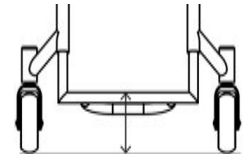

Mesures personnalisées du repose-pieds

- XY115 Hauteur AVANT repose-pieds
Front footrest height



mm

(Min - 40 mm ou 60 mm si fixation Frontwheel)

- XY120 Hauteur ARRIERE repose-pieds
Rear footrest height

mm

(standard = 20 mm plus bas que l'avant)
(Min - 40 mm ou 60 mm si fixation Frontwheel)

- XY125 Profondeur repose-pieds
Footrest length

mm

(standard = 100 mm)
(les profondeurs de repose-pieds supérieures à 160 mm nécessitent l'ajout de l'option renforcée XB150)

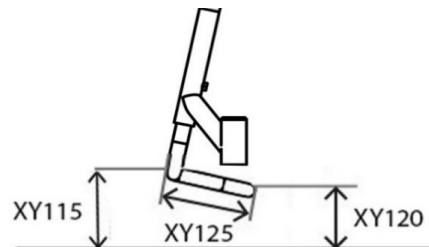

Type de repose-pieds

- XB010 Tubulaire en aluminium, réglable en hauteur
Tubular aluminium footrest (Height adjustable)

- XB020 Tubulaire en titane, réglable en hauteur
Tubular Titanium footrest (Height adjustable)

- XB070 Palette aluminium réglable en angle et hauteur
Angle adjustable aluminium footrest (Angle/height adjustable)

- XB030 Palettes séparées relevables et réglables en angle (uniquement avec châssis fermé XA080)
HT 342.00 €
TTC 360.81 € Flip up plastic footrest
Code 4550001 (Angle/height adjustable, with closed frame only)
LPPR PEC sur devis

- HLTXB080 Repose-pieds fixe soudé au châssis
Tubular footrest welded into frame (No height adjustment)

- XB150 Palette tube renforcée, réglable en hauteur Conseillée pour usage avec Freewheel
HT 180.00 €
TTC 189.90 € Heavy duty tubular footrest
Code 4550001 (Height adjustable, for Freewheel use)
LPPR PEC sur devis

Plaque de repose-pieds

- XB050 Plaque en fibre de carbone
HT 171.00 € (ND avec repose-pieds XB070 et XB030)
TTC 180.41 € Carbon fibre cover (Not with XB070 & XB030)
Code 4550001 - PEC sur devis

- XB170 Plaque en aluminium
(ND avec repose-pieds XB070 et XB030)
Aluminium cover (Not with XB070 & XB030)

- XB040 Plaque ABS
(ND avec repose-pieds XB070 et XB030)
Plastic Cover (Not with XB070 & XB030)

- XB165 Grip anti-dérapant pour plaque de repose-pieds
(ND avec repose-pieds XB030)
Rubber grip tape (3M Safety walk)(not with XB030)

ROUES AVANT, FOURCHES ET FREINSRoues avant
roues 4" (100 mm)

- XC060 Roues 4x1.3" (100 mm) type soft roll, jante et bandage noir
Soft roll 4"x1.3" (Black)
- XC110 Roues étroites 4x1", jante aluminium (moyeu argent et bandage noir)
Aluminium centre 4"x1" (silver hub and black urethane tyre only)
- XC130 Roues larges 4x1.4", jante aluminium (choisir l'option de couleur pour le moyeu et le pneu ci-dessous)
Aluminium centre 4"x1.4" (choose colour below)

- Moyeu argent / bandage noir (std sans option de couleur sélectionnée)
Silver hub & black tyre (Std)
- Moyeu or / bandage noir
Gold hub & black tyre
- Moyeu violet / bandage noir
Purple hub & black tyre
- Moyeu noir / bandage noir
Black hub & black tyre
- Moyeu vert / bandage noir
Green hub & black tyre
- Moyeu rouge / bandage noir
Red hub & black tyre
- Moyeu bleu / bandage noir
Blue hub & black tyre

roues 5" (125 mm)

- XC070 Roues 5x1.3", type softroll en caoutchouc souple noir
Soft roll 5"x1.3" (Black)
- XC120 Roues étroites 5x1" Frog Legs, jante aluminium (moyeu argent et bandage noir)
Froglegs Aluminium centre 5"x1" (Silver hub and black urethane tyre only)
- XC100 Roues 5x1", jante aluminium, pneumatique
Pneumatic Aluminium centre 5"x1"
- XC140 Roues larges 5x1.4" Frog Legs, jante aluminium (moyeu argent et bandage noir)
Froglegs Aluminium centre 5"x1.4" (Silver hub and black urethane tyre only)

roues 6" (150 mm)

- XC080 Roues 6x1.3", type softroll en caoutchouc souple noir
Soft roll 6"x1.3"
- XC145 Roues larges 6x1.4" Frog Legs, jante aluminium (moyeu argent et bandage noir)
Frog Legs aluminium centre 6"x1.4" (Silver hub and black urethane tyre only)

Fourches

- XC190 Fourche Performance
Note: Coloris = couleur de contraste (Standard si aucune option sélectionnée)
Performance castor fork (Std when no option selected)
- XC210 Fourches avec suspension Frog Legs
HT 585.00 € Froglegs suspension castor fork
TTC 617.18 €
- XC192 Fourche alu, High Trail
Note: Coloris = couleur de contraste
High trail castor fork
- Code 4550001 Noir Argent
LPPR PEC sur devis *Black Silver*

Largeur/distance entre roues avant

- XY330 Largeur entre roues avant
Castor pin width
-  mm
- OU mesure optimisée (Largeur minimale pour la rotation des roues et l'empattement maximal)
Optimise measurements

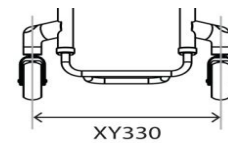

Freins

- XD020 Freins à ciseaux sous l'assise
Underseat Scissor
- XD030 Freins compacts courts
Compact scissor
- XD035 Freins compacts avec fixation légère (Uniquement avec centre de gravité fixe)
Compact scissor with lightweight fixing (Only with fixed centre of gravity)
- XD050 Freins à pousser
Push to lock
- XD046 Freins ergonomiques à pousser
Out Front push to lock
- XD085 Freins ciseaux Eagle (choisir un coloris)
HT 296.00 € Eagle wheel locks (Indicate colour)
TTC 312.28 €
- Code 4550001 - PEC sur devis
- XD086 Freins ciseaux Eagle avec platine de fixation légère (choisir un coloris)
HT 403.00 € (Uniquement avec centre de gravité fixe)
TTC 425.17 € (Uniquement avec centre de gravité fixe)
- Code 4550001 *Eagle WL with L/W fixing (Indicate colour)*
LPPR PEC sur devis *(Only with fixed centre of gravity)*
- XD010 Sans freins
Omit wheel locks
- NOIR VIOLET ROUGE BLEU
BLACK PURPLE RED BLUE



PROTEGE-VETEMENTS ET ACCOUDOIRS

Protège-vêtements

aluminium

- XE030 Protège-vêtements alu. fixes, vissés
Screw on aluminium
- XE080 Protège-vêtements alu. amovibles
HT 515.00 € Lift out aluminium
TTC 543.33 €
Code 4550001 - PEC sur devis
- HLTXE130 Protège-vêtements alu. rabattables sur l'assise
HT 449.00 € Fold flat aluminium
TTC 473.70 €
Code 4550001 - PEC sur devis
- XE180 Protège-vêtements alu. relevables vers l'arrière
Flip back aluminium

En fibre de carbone

- XE050 Protège-vêtements carbone fixes, vissés
HT 502.00 € Screw on carbon fibre
TTC 529.61 €
Code 4550001 - PEC sur devis
- XE100 Protège-vêtements carbone amovibles
HT 696.00 € Lift out carbon fibre
TTC 734.28 €
Code 4550001 - PEC sur devis
- HLTXE150 Protège-vêtements carbone rabattables sur l'assise
HT 721.00 € Fold flat carbon fibre
TTC 760.66 €
Code 4550001 - PEC sur devis
- XE200 Protège-vêtements carbone relevables vers l'arrière
HT 541.00 € Flip back carbon fibre
TTC 570.76 €
Code 4550001 - PEC sur devis

En composite (ABS)

- XE070 Protège-vêtements composite ABS fixes, vissés
Screw on ABS plastic
- XE120 Protège-vêtements composite ABS amovibles
Lift out ABS plastic
- HLTXE170 Protège-vêtements composite ABS rabattable sur l'assise
Fold flat ABS plastic

En titane

- HLTXE220 Protège-vêtements titane soudés
HT 476.00 € (rebord renforcé de 6 mm)
TTC 502.18 € Welded with 6mm bead
Code 4550001 - PEC sur devis

Dimensions des protège-vêtements

Dimensions optimisées

- 25 mm au dessus du pneu, la forme suit le profil de la roue (standard si aucune option sélectionnée)
25mm above tyre (Follow tyre)
- Hauteur personnalisée au dessus du pneu
(la forme suit le profil de la roue)
 mm
Individual above tyre (Follow tyre)
- Au niveau du pneu
(la forme suit le profil de la roue)

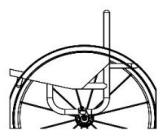
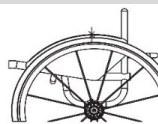

Dimensions personnalisées

- Longueur du protège-vêtements :
Sideguard length
 mm
- Hauteur du protège-vêtements :
Sideguard height
 mm

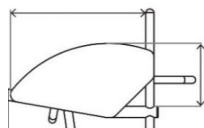

Protège-vêtements avec garde boue

aluminium

- XE040 Protège-vêtements alu. fixes, vissés, avec garde-boue
Screw on aluminium with fender
- XE090 Protège-vêtements alu. amovibles avec garde-boue
HT 560.00 € Lift out aluminium with fender
TTC 590.80 €
Code 4550001 - PEC sur devis
- HLTXE140 Protège-vêtements alu. rabattables sur l'assise avec garde-boue
HT 490.00 € Fold flat aluminium with fender
TTC 516.95 €
Code 4550001 - PEC sur devis
- XE190 Protège-vêtements alu. relevables vers l'arrière avec garde-boue
Flip back aluminium with fender

En fibre de carbone

- XE060 Protège-vêtements carbone fixes, vissés avec garde-boue
Screw on carbon fibre with fender
HT 656.00 €
TTC 692.08 €
Code 4550001 - PEC sur devis
- XE110 Protège-vêtements carbone amovibles avec garde-boue
HT 810.00 € Lift out carbon fibre with fender
TTC 854.55 €
Code 4550001 - PEC sur devis
- HLTXE160 Protège-vêtements carbone rabattables sur l'assise avec garde-boue
HT 876.00 € Fold flat carbon fibre with fender
TTC 924.18 €
Code 4550001 - PEC sur devis
- XE210 Protège-vêtements carbone relevables avec garde-boue
HT 656.00 €
TTC 692.08 € Flip back carbon fibre with fender
Code 4550001 - PEC sur devis

Dimensions des protège-vêtements

Hauteur garde-boue

- 10 mm au dessus du pneu (Standard)
10mm above tyre (Standard)

- Distance personnalisée au dessus du pneu
Individual above tyre
Minimum = 10 mm

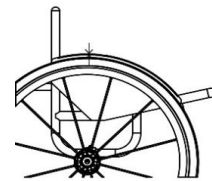
 mm

Position du garde-boue

- Largeur du garde-boue jusqu'au centre du pneu
(standard si aucune option sélectionnée)
Centre of tyre (Standard if no option selected)

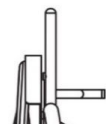

- Largeur du garde-boue jusqu'à l'extérieur du pneu
Outside of tyre

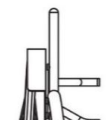

Accoudoirs

- XF010 Accoudoirs amovibles avec protège-vêtements composite et manchette (hauteur fixe) (indiquer hauteur)
HT 575.00 €
TTC 606.63 € Lift out armrest with plastic sideguard
Code 4550001 (Indicate fixed height)
LPPR PEC sur devis
- XF020 Accoudoirs amovibles avec protège-vêtements alu et manchette (hauteur fixe) (indiquer hauteur)
HT 575.00 €
TTC 606.63 € Lift out armrest with Aluminium sideguard
Code 4550001 (Indicate fixed height)
LPPR PEC sur devis
Hauteur (distance entre le haut du tube d'assise et la partie supérieure de l'accoudoir) **Height (Top of seatrail to top of armrest)**

 mm

DOSSIER

Hauteur de dossier fixe ou réglable (une option au choix)

XY230 Dossier à hauteur fixe
(Max - 400 mm)
Fixed height backrest
(indiquer la hauteur fixe du dossier)
 mm

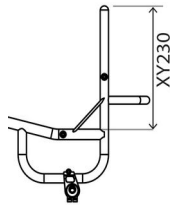

XY245 Dossier réglable en hauteur (+/- 25 mm)
(Max - 400 mm)
Adjustable height backrest
(indiquer la hauteur minimale du dossier)
 mm

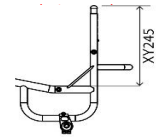

Dossier fixe ou rabattable - Sélectionner une option

XG010 Dossier **fixe** non rabattable
Fixed backrest (Non-folding)

HLTXG020 Dossier **rabattable** avec fermeture rapide et blocage, réglable en angle (± 5 degrés)

Folding backrest with 2 position snap lock and angle adjust (± 5 Deg)

Options ergonomiques - Inclinaison (un seul choix possible)

XY360 Angle du dossier
Backrest angle
-5 -3 0 +3 +5

Angle personnalisé Degré
(Max -10/+20 Deg)

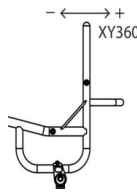

XG100 Dossier ergonomique
HT 104.00 € Ergonomic backrest
TTC 109.72 €
Code 4550001
LPPR PEC sur devis

A - Hauteur du tube vertical inférieur (mini 250 mm)

mm

B - Inclinaison pour le tube supérieur

mm

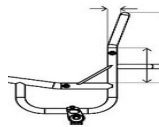

XG110 Dossier rétréci vers l'intérieur
HT 104.00 € (au dessus des protège-vêtements)
TTC 109.72 € **Inward taper** (inside of backrest posts)
Code 4550001 - PEC sur devis
Spécifier largeur
 mm

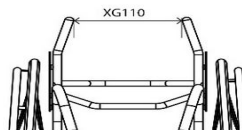

XG120 Dossier évasé vers l'extérieur
HT 104.00 € (au dessus des protège-vêtements)
TTC 109.72 € **Outward flare** (inside of backrest posts)
Code 4550001 - PEC sur devis
Spécifier largeur
 mm

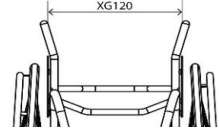

Poignées de poussée

XG070 Poignées amovibles vissées dans tubes de dossier
HT 202.00 € **Screw in push handles**
TTC 213.11 €
Code 4550001 - PEC sur devis

XG080 Poignées escamotables
HT 305.00 € (ND avec dossier réglable en hauteur XY245)
TTC 321.78 € **Flip down push handles** (N/A with XY245)
Code 4550001 - PEC sur devis

XG085 Poignées escamotables réglables en hauteur
HT 335.00 € (ND avec dossier réglable en hauteur XY245)
TTC 353.43 € **Flip down push handles height adjustable** (N/A with XY245)
Code 4550001 - PEC sur devis

XG090 Poignées réglables en hauteur (ND avec XY245)
HT 349.00 € type Stroller - **Stroller push handles height adj.**
TTC 368.20 € Hauteur depuis le sol
Code 4550001 - PEC sur devis

Hauteur optimisée (1000 mm du sol)
Optimise (1000mm from floor)

XG097 Poignées de poussée intégrées (Quickie Style)
HT 376.00 € (ND avec dossier réglable en hauteur XY245)
TTC 396.68 € **Integrated push handle** (N/A with XY245)
Code 4550001 - PEC sur devis

Options de dossier

XG040 Dossier fixe renforcé
(recommandé pour hauteur de dossier > à 350 mm)
(conseillé pour handbike)
(ND avec dossier réglable en hauteur XY245)
Heavy duty backrest upgrade
(Recommended for hand cycling) (Not with XY245)

XG130 Barre de dossier avec profondeur + importante
(standard 90 mm)
Extra deep brace bar (Recommended for JAY backs)
Profondeur personnalisée mm
(Std - 90mm)

Dossier avec Supports Latéraux Intégrés Ajustables (SLIA)

XG140 Dossier avec Supports Latéraux Intégrés Ajustables (SLIA)
HT 529.00 € **Integrated lateral support**
TTC 558.10 €
Code 4550001 - PEC sur devis

A - Gauche (left) mm A - Droite (right) mm

B - Gauche (left) mm B - Droite (right) mm

C - Gauche (left) mm C - Droite (right) mm

D - Gauche (left) mm D - Droite (right) mm

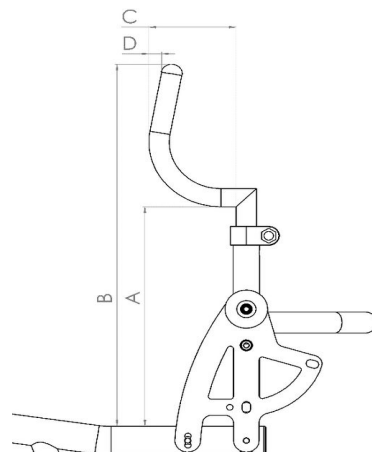

BARRE DE CARROSSAGE - CENTRE DE GRAVITE (sélectionner une option)Centre de gravité **REGLABLE**

- XH110 Châssis arrière carré
Barre de carrossage **réglable**
Square back adjustable centre of gravity
(25 - 150 mm)

(cadre ouvert ou fermé)
 mm

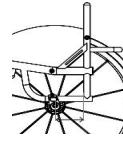

- XH120 Châssis arrière arrondi
Barre de carrossage **réglable** en aluminium
Round back adjustable centre of gravity
(60 - 150 mm)

(cadre ouvert ou fermé)
 mm

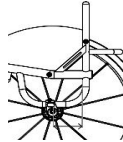

Carrossage

- XY390 Angle de carrossage (en degré)
Camber angle

 0 1 2 3 5

Options barre de carrossage

- XH040 Barre de carrossage additionnelle soudée
HT 353.00 € pour handibike
TTC 372.42 € Handbike camber bar fixed
Code 4550001
LPPR PEC sur devis

Angle de carrossage (en degré) (pour handbike)
Camber angle (Handbike camber bar)
0 5

Hauteur sol/roues avant souhaitée dans le cadre de l'utilisation avec barre additionnelle pour handbike
Castor height from floor for handbike fitting
(Standard 30mm if not indicated)

30 50
 (standard 30 mm si aucune sélection)

Centre de gravité **FIXE**

- HLTXH090 Châssis arrière en V
Barre de carrossage **fixe** en titane
V-style fixed centre of gravity
(25 - 125 mm)

(cadre ouvert ou fermé)
 mm

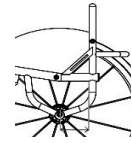

Carrossage

- XY390 Angle de carrossage (en degré)
Camber angle

 0 1 2 3 5

Options barre de carrossage

- XH040 Barre de carrossage additionnelle soudée
HT 353.00 € pour handibike
TTC 372.42 € Handbike camber bar fixed
Code 4550001
LPPR PEC sur devis

Angle de carrossage (en degré) (pour handbike)
Camber angle (Handbike camber bar)
0 5

 Hauteur sol/roues avant souhaitée dans le cadre de l'utilisation avec barre additionnelle pour handbike
Castor height from floor for handbike fitting
(Standard 30mm if not indicated)



30 50
 (standard 30 mm si aucune sélection)

Roulettes anti-bascule

- XJ010 Anti-bascule escamotable à GAUCHE
(uniquement avec centre de gravité réglable avec châssis arrière carré, XH110)
(ND avec barre de carrossage additionnelle XH040)
Swingaway anti tip LEFT side (Only with square back frame. Not with XH040)

- XJ020 Anti-bascule escamotable à DROITE
(uniquement avec centre de gravité réglable avec châssis arrière carré, XH110)
(ND avec barre de carrossage additionnelle XH040)
Swingaway anti tip RIGHT side (Only with square back frame. Not with XH040)

- XJ100 Anti-bascule SPORT - Montage central
HT 560.00 € Single sport anti tip (centre mounted)
TTC 590.80 €
Code 4550001
LPPR PEC sur devis

ROUES ARRIERE			
Diamètre de roues			
<input type="checkbox"/>	XY420	24" 24" Wheels	<input type="checkbox"/>
<input type="checkbox"/>	XY430	25" 25" Wheels	<input type="checkbox"/>
<input type="checkbox"/>	XY440	26" 26" Wheels	
Ecartement roues / châssis			
<input checked="" type="checkbox"/>	XY460	Ecartement du haut de la roue au châssis Rear wheel gap	
	15 <input type="checkbox"/>	20 <input type="checkbox"/>	25 <input type="checkbox"/>
	(en mm)		Personnalisé <input type="text" value=""/> mm
			
			NB: Ecartement standard si rien précisé: 25mm. Autres sous réserve de faisabilité technique
Type de roues arrière (choisir une seule option)			
<input type="checkbox"/>	XK010	Sun Fusion 16 rayons (moyeu argent, rayons noirs) Fusion 16 spoke (Silver Hub, black spokes)	<input type="checkbox"/>
			XK320 Spinergy XLX 12 rayons croisés HT 930.00 € Spinergy XLX 12 spoke TTC 981.15 € Code 4550001 - PEC sur devis
<input type="checkbox"/>	XK050	Spinergy LX 12 rayons HT 881.00 € Spinergy LX 12 spoke TTC 929.46 € Code 4550001 - PEC sur devis	<input type="checkbox"/>
			XK060 Spinergy SPOX 18 rayons Spinergy SPOX 18 spoke
<input type="checkbox"/>	XK150	Spinergy CLX 18, jante fibre de carbone, rayons plats, moyeu noir HT € 1,750.00 Spinergy CLX 18 carbon blade spoke N/A IN SILVER HUB TTC € 1,846.25 Code 4550001 - PEC sur devis	<input type="checkbox"/>
			XK070 Spinergy BLXL 18 rayons plats, moyeu noir HT 930.00 € Spinergy BLXL 18 blade spoke TTC 981.15 € Code 4550001 - PEC sur devis
			N/A IN SILVER HUB
Option de couleur pour RAYONS roue Spinergy: (choisissez la couleur des rayons pour les roues Spinergy ci-dessous - si aucune option sélectionnée, roues livrées avec les rayons noirs)			
<input type="checkbox"/>	Rayons noirs	<input type="checkbox"/>	Rayons blanc
<input type="checkbox"/>	Black spokes	<input type="checkbox"/>	White spokes
<input type="checkbox"/>	Rayons rouge	<input type="checkbox"/>	Rayons bleu
<input type="checkbox"/>	Red spokes	<input type="checkbox"/>	Blue spokes
<input type="checkbox"/>	Rayons violet	<input type="checkbox"/>	Rayons orange
<input type="checkbox"/>	Purple spokes	<input type="checkbox"/>	Orange spokes
<input type="checkbox"/>	Rayons jaune	<input type="checkbox"/>	Rayons rose
<input type="checkbox"/>	Yellow spokes	<input type="checkbox"/>	Pink spokes
<input type="checkbox"/>	Rayons vert	<input type="checkbox"/>	Rayons vert
<input type="checkbox"/>	Green spokes		
Option anodisation pour roue Spinergy: (si aucune option sélectionnée, roues livrées avec l'option "XK190 Moyeu noir")			
<input type="checkbox"/>	XK190	Moyeu noir Black hub	
Montage main-courantes			
<input type="checkbox"/>	XY480	Montage étroit (std si aucune option sélectionnée) Narrow set handrim	<input type="checkbox"/>
			XY485 Montage large Wide set handrim
<input type="checkbox"/>	XL090	Découpe des pattes de fixation (recommandée si la distance entre le châssis et la roue est de 20 mm ou moins) Remove excess mounting tabs	
Type de main-courantes - 6 pattes de fixation			
<input type="checkbox"/>	XL010	Aluminium anodisé (std si aucune option sélectionnée) Aluminium hard anodised 6 tab	<input type="checkbox"/>
			XL040 Titanium Titanium 6 tab
<input type="checkbox"/>	XL160	Elipse HT 483.00 € Elipse 6 tab (replacement for Surge) TTC 509.57 € Code 4550001 - PEC sur devis	<input type="checkbox"/>
			XL035 Natural Fit LT HT 488.00 € Natural Fit LT TTC 514.84 € Code 4550001 - PEC sur devis
<input type="checkbox"/>	XL020	Tetra grip HT 362.00 € Tetra grip 6 tab TTC 381.91 € Code 4550001 - PEC sur devis	<input type="checkbox"/>
			XL150 Carbolife Gekko HT 802.00 € Carbolife Gekko TTC 846.11 € Code 4550001 - PEC sur devis
<input type="checkbox"/>	XL100	Para grip Para grip 6 tab	<input type="checkbox"/>
			XL170 Carbolife Curve L (Noir) HT 784.00 € Carbolife Curve L (Black) TTC 827.12 € Code 4550001 - PEC sur devis
			Noir Black Argent Silver
Pneus			
<input type="checkbox"/>	XM010	Kenda haute pression Kenda	<input type="checkbox"/>
			Gris (Std) Grey (std)
			Bleu Blue
			Rouge Red
<input type="checkbox"/>	XM130	Kenda noir Kenda black	<input type="checkbox"/>
			XM050 Kenda K885 MTB (uniquement en 24" et 25") Kenda K885 mountain bike tyre (24",25" only)
			XM040 Bandage Shox noir (Non disponible avec roues Fusion) Shox solid airless, black (not with fusion wheels)
Types de valves pour chambre à air			
<input type="checkbox"/>	XY500	Valve Schraeder, type auto (Standard si aucune option sélectionnée) Schraeder inner tube valve	<input type="checkbox"/>
			XY490 Valve Presta, type vélo Presta inner tube valve
Accessoires pour roues arrière			
<input type="checkbox"/>	XK220	Axe à déverrouillage rapide en titane, 130 mm (paire) (ND en combinaison avec XK010 et XK070) Titanium 130mm quick release axle pins (pair) (N/A with XK010 & XK070)	
<input type="checkbox"/>	XK240	Extrémité d'axes pour tétra (paire) Quad release axle nuts (pair)	
<input type="checkbox"/>	XK130	Flasque avec motif (paire) Spokeguard with design (pair)	<input type="checkbox"/>
			Montée Fitted
			Non Montée Not fitted

PEINTURE ET FINITIONS DE CHASSIS

Châssis et Composants rapportés au châssis

- XN010 Peinture poudre époxy
Powder coated frame
- XN150 Composants rapportés au châssis - Peinture poudre époxy
(du coloris du châssis si aucune sélection)
Powder coated components (Frame colour if not specified)

Châssis	Composants	Brillant	Châssis	Composants	Mat	Châssis	Composants	Spécial
<input type="checkbox"/>	<input type="checkbox"/>	Black gloss 103	<input type="checkbox"/>	<input type="checkbox"/>	Black matt 105	<input type="checkbox"/>	<input type="checkbox"/>	Chrome Mirror 300 - (1)
<input type="checkbox"/>	<input type="checkbox"/>	White gloss 100	<input type="checkbox"/>	<input type="checkbox"/>	White matt 101	<input type="checkbox"/>	<input type="checkbox"/>	Sparkle silver 170
<input type="checkbox"/>	<input type="checkbox"/>	Grey gloss 132	<input type="checkbox"/>	<input type="checkbox"/>	Grey matt 131	<input type="checkbox"/>	<input type="checkbox"/>	Metallic black matt 104
<input type="checkbox"/>	<input type="checkbox"/>	Cream gloss 135	<input type="checkbox"/>	<input type="checkbox"/>	Light grey matt 133	<input type="checkbox"/>	<input type="checkbox"/>	Metallic grey matt 130
<input type="checkbox"/>	<input type="checkbox"/>	Red gloss 108	<input type="checkbox"/>	<input type="checkbox"/>	Navy blue matt 152	<input type="checkbox"/>	<input type="checkbox"/>	Black sandpaper 201 - (1)
<input type="checkbox"/>	<input type="checkbox"/>	Yellow gloss 120				<input type="checkbox"/>	<input type="checkbox"/>	Grey sandpaper 202 - (1)
<input type="checkbox"/>	<input type="checkbox"/>	Forest green gloss 143				<input type="checkbox"/>	<input type="checkbox"/>	White sandpaper 200 - (1)
<input type="checkbox"/>	<input type="checkbox"/>	Green gloss 107						(1) Coloris non disponible pour les repose-pieds - Noir brillant de série
<input type="checkbox"/>	<input type="checkbox"/>	Dark blue gloss 151						
<input type="checkbox"/>	<input type="checkbox"/>	Royal Blue gloss 154						
<input type="checkbox"/>	<input type="checkbox"/>	Blue gloss 174						
<input type="checkbox"/>	<input type="checkbox"/>	Duckegg blue gloss 141						
<input type="checkbox"/>	<input type="checkbox"/>	Pink gloss 188						
<input type="checkbox"/>	<input type="checkbox"/>	Orange gloss 180						
<input type="checkbox"/>	<input type="checkbox"/>	Purple gloss 157						

Couleurs de contraste

NOTE : La couleur de contraste comprend : les fourches, les capuchons de fourche et les décalcomanies. Les coussins, les sangles et les protections du cadre portent le logo RGK blanc.

- | | |
|---|---|
| <input type="checkbox"/> Finition noire
Black accent | <input type="checkbox"/> Finition argent
Silver accent |
| <input type="checkbox"/> Finition rouge
Red accent | <input type="checkbox"/> Finition bleue
Blue accent |
| <input type="checkbox"/> Finition violet
Purple accent | |

Toiles

Toiles d'assise (un seul choix)

- | | |
|--|---|
| <input type="checkbox"/> XP040 Toile d'assise réglable en tension par sangles
(Standard si aucune option sélectionnée)
Seat sling adjustable tension with straps | <input type="checkbox"/> XR050 Plaque d'assise fibre de carbone avec barre de renfort du châssis (à la place de la toile d'assise)
Carbon fibre seat plate |
|--|---|
- [] mm (STD XY020 - 20mm)

Toiles de dossier

- XP050 Toile de dossier réglable en tension par sangles Airtech (standard si aucune sélection)
Airtech backrest strap adjustable

Options de couleur pour surpiqûre des toiles

- | | | | |
|--|---|---|--|
| <input type="checkbox"/> Argent (standard)
Silver | <input type="checkbox"/> Noir
Black | <input type="checkbox"/> Bleu
Blue | <input type="checkbox"/> Couleur personnalisée
INDIVIDUAL [] |
| <input type="checkbox"/> Rouge
Red | <input type="checkbox"/> Orange
Orange | <input type="checkbox"/> Violet
Purple | |

Options de couleur pour logo RGK

- | | | | |
|--|---|---|--|
| <input type="checkbox"/> Blanc (standard)
White (Std) | <input type="checkbox"/> Vert
Green | <input type="checkbox"/> Bleu
Blue | <input type="checkbox"/> Couleur personnalisée
INDIVIDUAL [] |
| <input type="checkbox"/> Rouge
Red | <input type="checkbox"/> Orange
Orange | <input type="checkbox"/> Violet
Purple | |

Options de couleur pour logo HILITE

- | | | | |
|--|---|---|--|
| <input type="checkbox"/> Blanc (standard)
White (Std) | <input type="checkbox"/> Vert
Green | <input type="checkbox"/> Bleu
Blue | <input type="checkbox"/> Couleur personnalisée
INDIVIDUAL [] |
| <input type="checkbox"/> Rouge
Red | <input type="checkbox"/> Orange
Orange | <input type="checkbox"/> Violet
Purple | |

ACCESSOIRES XR080 Roue avant FrontWheel**HT 924.00 €** (uniquement avec repose-pieds tubulaire et réglable en angle)**TTC 974.82 €** **Frontwheel assembly** (Only with tubular and angle adjustable footrest)



Code 4550001 - PEC sur devis

Rouge
red
Violet
purple
Bleu
blue
Argent
silver XR090 Kit outils
Tool kit XS060 Sangle mollets
Calf strap

ROUES MOTRICES		Prix € HT	Prix € TTC
<input type="checkbox"/>	XK180 Coloris personnalisé rayons roue Spinerly BLXL Individual spoke design Coloris rayons internes: <input type="text"/> <i>Inside:</i> Coloris rayons externes: <input type="text"/> <i>Outside:</i>	202.00	213.11
<input type="checkbox"/>	XK200 Option anodisation pour Spinerly (si aucune option sélectionnée, moyeu noir XK190 en standard) Moyeu argent (ND pour BLXL/CLX) Silver hub (n/a with BLXL/CLX)	111.00	117.11
<input type="checkbox"/>	XK201 Moyeu/jante rouge (LX, XLX & BLXL uniquement) Red hub/rims (LX, XLX & BLXL only)	<input type="checkbox"/>	XK202 Moyeu/jante violet (LX, XLX & BLXL uniquement) Purple hub/rims (LX, XLX & BLXL only)
<input type="checkbox"/>	XK203 Moyeu/jante bleu (LX, XLX & BLXL uniquement) Blue hub/rims (LX, XLX & BLXL only)	<input type="checkbox"/>	XK204 Moyeu/jante or (LX, XLX & BLXL uniquement) Gold hub/rims (LX, XLX & BLXL only)
Pneus		Prix € HT	Prix € TTC
<input type="checkbox"/>	XM020 Schwalbe Marathon Plus Schwalbe Marathon Plus	91.00	96.01
<input type="checkbox"/>	XM060 Schwalbe One(uniquement en 24" et 25") Schwalbe One(24",25" only)	123.00	129.77
Accessoires pour Roues arrière		Prix € HT	Prix € TTC
<input type="checkbox"/>	XK300 Roues Offroad 22" avec mains-courantes, pneu MTB et axes (remplacent roues 24" et 25" avec XM010) Offroad wheel set 22" with handrim, MTB tyre and axle pins (Replaces 24" and 25" wheel with XM010)	819.00	864.05
<input type="checkbox"/>	XK310 Roues Offroad 24" avec mains-courantes, pneu MTB et axes (remplacent roues 26" avec XM010) Offroad wheel set 24" with handrim, MTB tyre and axle pins (Replaces 26" wheel with XM010)	819.00	864.05
<input type="checkbox"/>	XK145 Flasques coloris noir brillant Black gloss spokeguards	<input type="checkbox"/>	Montées Fitted
		<input type="checkbox"/>	Non Montées Not Fitted
Peinture et Finitions de Châssis		Prix € HT	Prix € TTC
<input type="checkbox"/>	HLTXN030 Châssis - Finition satinée (toutes pièces en alu en noir mat sauf si option XN160 sélectionnée) Bead blast frame	306.00	322.83
<input type="checkbox"/>	HLTXN050 Châssis - Finition polie (composants rapportés au châssis : coloris noir brillant sauf si option XN160 sélectionnée) Polished frame	777.00	819.74
<input type="checkbox"/>	XN160 Composants rapportés au châssis - Finition satinée Bead blast components	125.00	131.88
<input type="checkbox"/>	XN170 Composants rapportés au châssis - Finition polie Polished components	210.00	221.55
Toile - Dossier		Prix € HT	Prix € TTC
<input type="checkbox"/>	XP070 Ailes de dossier: renforts en cuir (noir) (ND avec poignées escamotables XG080) Backrest upgrade to leather corners (black)	155.00	163.53
Accessoires de Dossier		Prix € HT	Prix € TTC
<input type="checkbox"/>	XP110 Pochette de dossier zippée (uniquement avec toile réglable en tension XP050) Backrest with zip pocket	116.00	122.38
<input type="checkbox"/>	XP170 Toile de dossier avec broderie personnalisée (fournir fichier Jpeg et position) Page 11 Individual backrest embroidery	174.00	183.57

BON DE COMMANDE | Accessoires et Personnalisations - Montage usine

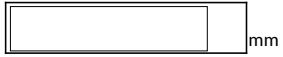
HiLite

Coussin		Prix € HT	Prix € TTC
<input type="checkbox"/>	XP080 Coussin mousse RGK avec housse nylon, sélectionner densité et épaisseur ci-dessous <i>Cushion foam</i>	108.00	113.94
<input type="checkbox"/>	Densité souple (CMS040) <i>Soft (CMS040)</i>		
<input type="checkbox"/>	Densité moyenne (CMS050) <i>Medium (CMS050)</i>		
<input type="checkbox"/>	Épaisseur 50 mm <i>50 mm</i>		
<input type="checkbox"/>	Épaisseur 75 mm <i>75 mm</i>		
<input type="checkbox"/>	Épaisseur 100 mm <i>100 mm</i>		
Options de Housse pour Coussin		Prix € HT	Prix € TTC
<input type="checkbox"/>	XP085 Housse nylon, noir - ATTENTION: option XP080 obligatoire <i>Nylon cushion cover (black)</i>	-	-
<input type="checkbox"/>	XP090 Housse toile AirLite, noir, (en remplacement de la housse nylon). Option XP080 obligatoire <i>Airlite cushion cover (black)</i>	87.00	91.79
<input type="checkbox"/>	XP100 Housse en cuir, noir (en remplacement de la housse nylon). Option XP080 obligatoire <i>Leather cushion cover (black)</i>	272.00	286.96
Options de Châssis		Prix € HT	Prix € TTC
<input type="checkbox"/>	XR060 Passants soudés au châssis pour sangle mollets (pour immobiliser la sangle mollets au châssis) <i>Welded calf strap mounting loops (To locate calf strap on front frame)</i> Préciser hauteur à partir du sol  mm <input type="checkbox"/> Mesure optimisée <i>Optimise measurements</i>	134.00	141.37
			
Accessoires		Prix € HT	Prix € TTC
<input type="checkbox"/>	XP120 Protections de cadre en néoprène (noir) avec fermeture zippée <i>(Protections en nylon noir pour fauteuil équipé de passants pour sangle mollets XR060)</i> <i>Frame protectors Neoprene zip fasten</i>	95.00	100.23
<input type="checkbox"/>	XP420 Protections de cadre en nylon (noir) avec fermeture velcro <i>(Protections en nylon noir pour fauteuil équipé de passants pour sangle mollets XR060)</i> <i>Frame protectors Nylon velcro fasten</i>	64.00	67.52
<input type="checkbox"/>	XR010 Pochette d'assise noire avec velcro <i>Seat pouch velcro attach (Black)</i>	51.00	53.81
<input type="checkbox"/>	XR200 Sac à dos pour fauteuil avec logo RGK (noir) <i>Rucksack with RGK logo (Black)</i>	86.00	90.73

NOTES COMPLEMENTAIRES**Toile de dossier avec broderie personnalisée**

Veuillez fournir le fichier au format .JPG et la position souhaitée de la broderie

**BARRE DE DOSSIER****AUTRES NOTES :**

Large empty rectangular area for additional notes, surrounded by a grid pattern.

FABRICATIONS SPECIALES* (veuillez préciser ci-dessous le(s) numéro(s) de page et les détails auxquels s'applique la demande de fabrication spéciale.

OFF SPEC REQUEST APPROVED (for internal RGK office only)

RGK Internal Sign-off

* Les demandes de fabrications spéciales nécessitent une étude de faisabilité qui peut augmenter le prix de la commande et le délai de fabrication. Toute demande de dimension, d'option ou de cadre ne figurant pas sur le bon de commande sera traitée comme une demande de fabrication spéciale.